



BROCHURE

KẾT CẤU THÉP TIỀN CHẾ
PRE-ENGINEERED STEEL STRUCTURE

EDITION 2024

CÔNG TY CỔ PHẦN LUCKY STEEL BUILDINGS
LUCKY STEEL BUILDINGS JOINT STOCK COMPANY

“ BUILDING WITH CARE

Humans

Integrity

Care

Solution

MỤC LỤC | CONTENT

Lời tựa	<i>Headnote</i>	04
Giá trị nền tảng	<i>Root Value</i>	06
Tầm nhìn - Sứ mệnh	<i>Vision - Mission</i>	08
Văn hóa - Giá trị cốt lõi	<i>Culture - Core Value</i>	12
Triết lý quản lý	<i>Management Philosophy</i>	14
Hồ sơ pháp lý	<i>Legal records</i>	16
Nhân sự chủ chốt	<i>Key persons</i>	20
Mô hình giải pháp trọn gói	<i>Model of one-stop solution</i>	24
Sản phẩm	<i>Products</i>	26
- Nhà thép tiền chế	<i>- Pre-Engineered Buildings</i>	28
- Kết cấu thép tiền chế	<i>- Steel structures</i>	48
Vì sao chọn Lucky Steel	<i>Why choose Lucky Steel</i>	50
Thiết kế tối ưu đồng bộ hồ sơ	<i>Optimal design</i>	52
Nguyên vật liệu	<i>Raw materials</i>	56
Nhà máy	<i>Factory</i>	58
Máy móc - Thiết bị	<i>Machine - Equipment</i>	66
Quy trình sản xuất	<i>Production Procedure</i>	72
Giải pháp vận chuyển	<i>Effective Delivery</i>	76
Lắp dựng	<i>Erection</i>	80
Khách hàng & Đối tác	<i>Partners & Customers</i>	82
Dự án tiêu biểu	<i>Feature Projects</i>	92

LỜI TỰA

HEADNOTE

Xây dựng là một ngành nghề đặc thù trong xã hội, không thuộc nhóm ngành thương mại, cũng không thuộc nhóm ngành công nghiệp. Xây dựng đóng một vai trò vô cùng quan trọng trong xã hội, đặc biệt là trong xã hội của những nước đang phát triển. Ngành xây dựng là khởi đầu nền móng cho mọi dự án từ nhà dân dụng cho hộ gia đình đến nhà cao tầng cho các cụm dân cư, nhà công nghiệp khởi tạo cho các ngành nghề sản xuất khác và đặc biệt là phân nhóm cơ sở hạ tầng là nền tảng cho sự phát triển của mọi quốc gia.

Trải qua nhiều năm, với sự phát triển nhanh chóng của xã hội, ngành xây dựng càng bị đòi hỏi cho sự thay đổi lớn lao từ giải pháp của thiết kế, giải pháp vật liệu, giải pháp thi công... tất cả đều được đòi hỏi thay đổi sâu rộng để đáp ứng nhu cầu của xã hội.

Kết cấu thép ngày nay là loại hình sản phẩm đang được lựa chọn thay thế dần các loại sản phẩm bê tông cốt thép truyền thống khác. Với ưu điểm vượt trội của giải pháp kết cấu thép về khả năng chịu lực cao, nhẹ, bền, tiến độ nhanh và cực kỳ cơ động trong công tác lắp dựng, vận chuyển. Ngoài ra, ngày càng hướng đến giải pháp "Xanh" cho vật liệu sử dụng thì kết cấu thép càng được cân nhắc để lựa chọn cho các giải pháp xây dựng. Kết cấu thép ứng dụng được cho rất nhiều dạng công trình, kết cấu từ đơn giản đến phức tạp.

Không ít công trình danh tiếng trên thế giới sử dụng kết cấu thép như: The Chrysler Building (New York), tháp EIFFEL (Pháp)... Và ở Việt Nam, các công trình nhà cao tầng đang có khuynh hướng sử dụng kết cấu thép làm hệ khung xương chịu lực hay là làm cốt cứng (công trình biểu tượng của quốc gia "Landmark 81").

Với xu hướng áp dụng ngày càng rộng rãi, tốc độ tăng trưởng của các sản phẩm liên quan về thép tăng đều trên 10% hằng năm trong hơn 2 thập kỷ qua và tốc độ sẽ còn tăng nhanh hơn nữa trong những năm tới, trong đó Xây Dựng là ngành tiêu thụ chính của các sản phẩm liên quan đến vật liệu thép.

... Và chắc chắn rằng, trong tương lai không xa chúng tôi tin rằng sản phẩm kết cấu thép tiên chế sẽ dần dần thay thế các phương án xây dựng bằng vật liệu bê tông cốt thép truyền thống. Thị trường nhà cao tầng các nước đang phát triển ở Đông Nam Á trong đó có Việt Nam sẽ dần dần được thiết kế và sử dụng kết cấu thép tiên chế như các nước phát triển (Nhật Bản, Đài Loan, Trung Quốc...) đã và đang sử dụng.



Construction is an extraordinary industry in and of itself for it belongs to neither the commercial nor the industrial group. As its own entity within society, construction plays a monumental role in developing countries. Construction is the root of all projects from residential to commercial buildings. Industrial factories lay the groundwork for other manufacturing industries, which paves the path for infrastructure sub-sectors to allow countries to flourish and develop.

As society continues to develop exponentially over the years, the construction industry has been forced to adapt and evolve simultaneously from designs to materials to construction solutions, all of which are vital societal necessities.

Lucky Steel Buildings acknowledges and has done extensive research on the positive impacts of steel. Years of advancements have allowed steel to gradually replace concrete as the preferred and more efficient material in construction. More specifically, some key advantages of using steel in our solutions include its immense strength, lightness, durability, and fast progression. Furthermore, as our planet continues to grow increasingly eco-friendly, the construction industry turns more and more to opting for the use of steel structure for its versatility in usage ranging from simple to complex.

Historically speaking, many famous projects around the world use steel structure, such as the Chrysler Building in New York and the Eiffel tower in France... In our motherland itself, Vietnam uses steel structure as the skeleton or core component for many high-rise buildings, such as the National Symbol Landmark 81.

To say the least, advancement of pre-engineered steel structure within construction has been expanding widely. In numbers, we have seen a growth in steel-based structures by more than 10% annually over the past two decades, & we anticipate this number to only increase in the coming years.

Looking towards the future, Lucky Steel Buildings is confident that Pre-Engineered Steel Structure (PESS) will gradually replace other construction options for high-rise buildings and other construction projects alike in developing countries within Southeast Asia, such as Vietnam. We will be guided by the successful transition of using PESS in other developed countries, such as Japan, Taiwan, China, and Korea. Using their progress and growth as a blueprint, we will design a step by step process to provide Vietnam with our own successful future in using steel structure.



Lê Công Vĩnh Lộc
Chủ Tịch Hội Đồng Quản Trị
President of Lucky Steel Buildings

GIÁ TRỊ NỀN TẢNG

ROOT VALUE

Với xu hướng của sự phát triển ngành xây dựng nói chung, ngành kết cấu thép tiên chế nói riêng. Chúng tôi, một tập thể EKIP giàu kinh nghiệm, tràn đầy nhiệt huyết, quyết tâm tạo ra “Lucky Steel Buildings” – Một thương hiệu với slogan “**Building With Care**”. Chúng tôi xây dựng giá trị thương hiệu dựa trên sự Quan Tâm, Chia Sẻ, thổi vào hồn của văn hóa công ty, tạo ra sản phẩm từ Trái Tim, từ sự Chân Thật, Chính Trực.

Lucky Steel, với một tập thể đồng lòng được ra đời dựa trên phương châm “**Làm gì để chúng ta cộng hưởng cùng nhau tạo ra thêm nhiều giá trị**”. Chúng tôi tự tin kết hòa vào nhau để cùng chung nhịp đập con tim thổi hồn vào “**Giải Pháp**”, mong muốn mang lại tính tối ưu cho sản phẩm, cho dự án và đồng hành cùng đi với đối tác trên con đường lâu dài “win-win”.

Ở Lucky Steel, chúng tôi tạo ra văn hóa của “**Sự tri ân**”. Chúng tôi không thể thành công, đi xa hơn nếu không có sự giúp đỡ, tin tưởng từ Đối tác, Khách hàng, Nhà cung cấp và tập thể Ban Giám Đốc, Cộng sự trong gia đình Lucky Steel - nơi mà chúng tôi mong ước mỗi ngày đi làm là một ngày vui.

Chúng tôi, tập thể Lucky Steel Buildings cam kết **HÀNH ĐỘNG CỤ THỂ ĐỂ THAY LỜI MUỐN NÓI**.

Thay mặt Hội Đồng Quản Trị, Hội đồng cổ đông sáng lập.

*There is a growing trend towards construction in general, and in particular, the Pre-Engineered Steel Structure industry. At **Lucky Steel Buildings**, we are comprised of a team of experienced and passionate members who are determined to establish ourselves as a prestigious and quality company. Our slogan “**Building With Care**” is our promise to you. We pride ourselves in working with sincerity, honesty, and integrity.*

*Here at Lucky Steel, we have a motto, “**How can we work together to foster greater value for our community?**” With open minds and a warm heart, we work harmoniously with one another to find better “**solutions**” for the best products and projects.*

*We extend our most gracious “**gratitude**” towards our Partners, Customers, Suppliers, Colleagues, and our Management team for we know that no success could be possible for Lucky Steel without the collective efforts and assistance from the entire LSB’s family. Truly, you all make each day at Lucky Steel full of joy and pleasure.*

Lastly, we are committed to standing true to our words of constantly finding better solutions through our actions.

On behalf of the Board of Directors and founding shareholder’s council, thank you.

Chủ Tịch Hội Đồng Quản Trị
President of Lucky Steel Buildings

Lê Công Vĩnh Lộc



TẦM NHÌN

VISION

Trở thành công ty chuyên nghiệp trong ngành xây dựng nói chung, nòng cốt là ngành kết cấu thép tiên chế.

“**Khai phóng**” con người (Khai minh + Giải phóng), đào tạo, phát triển nguồn nhân lực, song song đó là xây dựng cơ sở vật chất để vận hành hiệu quả cao.

Trước năm 2025, doanh số tăng đều ~15% hàng năm và thuộc một trong những công ty hàng đầu của ngành kết cấu thép Việt Nam.

Trước năm 2030, thuộc top 10 Doanh số và thương hiệu đạt trong phân nhóm 2 của ngành kết cấu thép Việt Nam.

At Lucky Steel Buildings, our vision is to become a professional company in the construction industry, particularly focusing on pre-engineered steel structures.

We aim to enlighten and liberalize people through careful training. As a company, we expand human resources and invest in our facilities to operate at optimal levels of efficiency and effectiveness.

By 2025, the company's revenue is projected to grow a minimum of 15% annually and have a brand name belonging in group of top companies of the PESS (Pre-Engineered Steel Structure) Industry.

Additionally, before 2030, we anticipate our annual revenue to be placed in the top 10 worldwide with a Rank 2 in the Pre-Engineered Steel Structure Industry.



SỨ MỆNH MISSION

Tạo ra **"Giải pháp"** trong sản phẩm, dịch vụ cho ngành xây dựng nói chung và ngành kết cấu thép tiền chế nói riêng nhằm mang lại lợi ích thực, hiệu quả kinh tế, đồng hành cùng với khách hàng, đối tác, thầu phụ và cộng đồng.

*Our mission is based on creating **"Solutions"** for products and services in the construction industry, especially within Pre-Engineered Steel Structures. Lucky Steel will have a tremendous and positive impact on the economy through enhanced benefits for the experiences of the project, customer, partners, sub-contractors, and community.*



VĂN HÓA & GIÁ TRỊ CỐT LÕI

CULTURE & CORE VALUE



NHÂN

HUMANS



CHÍNH TRỰC

INTEGRITY



QUAN TÂM

CARE



GIẢI PHÁP

SOLUTION



CHÂN + THIÊN + “TRỌNG # TÍN”

Chân thật xây dựng lên tính Chính Trực trong “Giá trị cốt lõi”.

“Chân thật, chính trực” như là một phần tất yếu luôn nằm trong ngấn của một trái tim yêu nghề. Bộ não luôn vận hành suy nghĩ tìm giải pháp nào tốt, tốt hơn nhằm mang lại giá trị cho sản phẩm, cho đối tác, cho cộng đồng.

Thiên chí, phối hợp, chia sẻ cùng nhau xuất phát từ sự Quan Tâm trong “Văn Hóa”.

“Thiên” trong giao tiếp, bàn bạc, trao đổi kiến thức, kinh nghiệm. Một môi trường làm việc với sự quan tâm lẫn nhau đến từ sự rung cảm của trái tim. Bộ óc “minh định” với con tim “có hồn, ấm áp” trong cái đầu sáng.

Tự Trọng và Tôn Trọng song hành Uy Tín cho mọi lời cam kết, mọi hành động.

Mỗi cá nhân cộng sự trong công ty luôn luôn giữ được lòng tự trọng của bản thân để cống hiến và chịu trách nhiệm cho mỗi hành động của mình, song song đó tôn trọng đồng nghiệp, tôn trọng đối tác sẽ tự tạo nên chữ Tín. Trên tất cả, trong mỗi nhân viên, cộng sự luôn giữ được trái tim ấm áp, trái tim có hồn sẽ tạo ra những sản phẩm có hồn, có giá trị bền vững, gắn kết lâu dài, đồng hành đi xa cùng nhau. “Nói được, làm được” hành động cụ thể thay lời cam kết, Uy Tín bền vững.

INTEGRITY + GOODNESS + “RESPECT # REPUTATION”

Core Value: Honesty produces Integrity.

“Honesty and Integrity” form the vital base of our company. Integrated with our deep passion for bringing quality to our products, partners, and community, we combine our wisdom and knowledge to find the best possible solutions.

Culture: Goodwill, cooperation, and collaboration rooted in Care.

We hold a high expectation to communicate with the utmost respect and sense of goodwill for others. While we pride ourselves in our knowledge and experiences, Lucky Steel Buildings operates on the foundation of sincerity and genuine care by creating a pleasant working environment for all.

Self-Respect, Respect and Prestige as an integral part of our commitment.

Members of Lucky Steel Buildings enter the company with the expectation of upholding themselves to the highest regard of respect in order to make valuable contributions within the company. We hold ourselves to be held accountable for our actions, and as such, we respect not only ourselves but others as well in order to maintain this prestigious company. We pride ourselves in placing such high importance on rooting our work with a kind, understanding heart. It is only with such a heart that we can create meaningful products and provide quality, lasting services. We stand by our promise to you, and we hold our reputation as a company to perform only under such standards.



TRIẾT LÝ QUẢN LÝ

MANAGEMENT PHILOSOPHY

LẤY “NHÂN” LÀM GỐC

- “Nhân” Sự → Phát triển tổ chức
- “Nhân” Văn → Cùng nhau đi xa
- “Nhân” Ái → Chia sẻ cộng đồng

Công ty Lucky Steel Buildings hướng đến mục tiêu trọng yếu là “Dịch Vụ” & “Chất lượng” với thông điệp tạo ra giải pháp tốt và tốt hơn nữa. “Dịch Vụ” là mắt xích trung tâm, các mắt xích khác trong chuỗi của quá trình, quy trình của các khâu trong công ty đều nhắm về mục tiêu “Dịch Vụ” để phục vụ đối tác, khách hàng.

Thành quả, kết quả của một cá nhân, của một nhóm làm ra sẽ là đầu vào của một cá nhân, của một nhóm/phòng khác trong nội bộ công ty. Và cứ thế được luân chuyển, vận hành đồng nhịp trong một chuỗi liên kết. Kết quả cuối cùng của sản phẩm được tạo ra trong một chuỗi liên kết sẽ là sản phẩm bàn giao đến khách hàng, đối tác, cộng đồng.

“HUMANS” at the ROOT.

- “Human” Resource → Builds the organization
- “Human” Culture → Sustains the company & its future.
- “Human” Kindness → Shares & contributes to community.

Lucky Steel aims to provide high quality service as we work towards finding better solutions for our partners and customers alike.

Both individual and group achievements are taken into account in order to continually maintain and improve our chain of operations. As a company, we understand that it is imperative we are always polishing our work in order to deliver the best products to our customers, partners, and community.

HỒ SƠ PHÁP LÝ

LEGAL RECORDS

SỞ KẾ HOẠCH VÀ ĐẦU TƯ
THÀNH PHỐ HỒ CHÍ MINH
PHÒNG ĐĂNG KÝ KINH DOANH

CỘNG HÒA XÃ HỘI CHỦ NGHĨA VIỆT NAM
Độc lập – Tự do – Hạnh phúc

**GIẤY CHỨNG NHẬN ĐĂNG KÝ DOANH NGHIỆP
CÔNG TY CỔ PHẦN**

Mã số doanh nghiệp: 0316327675
Đăng ký lần đầu: ngày 16 tháng 06 năm 2020
Đăng ký thay đổi lần thứ: 3, ngày 03 tháng 07 năm 2023

1. Tên công ty
Tên công ty viết bằng tiếng Việt: CÔNG TY CỔ PHẦN LUCKY STEEL BUILDINGS
Tên công ty viết bằng tiếng nước ngoài: LUCKY STEEL BUILDINGS JOINT STOCK COMPANY
Tên công ty viết tắt: LSB

2. Địa chỉ trụ sở chính
Lô VP Số SAV.8-05.11, The Sun Avenue, Số 28 Mai Chí Thọ, Phường An Phú, Thành phố Thủ Đức, Thành phố Hồ Chí Minh, Việt Nam
Điện thoại: 028. 3535 2668 Fax: 028. 3535 2664
Email: LOC@Luckysteel.vn Website: https://www.Luckysteel.vn/

3. Vốn điều lệ
Vốn điều lệ: 50.000.000.000 đồng.
Bảng chữ: Năm mươi tỷ đồng
Mệnh giá cổ phần: 10.000 đồng
Tổng số cổ phần: 5.000.000

4. Người đại diện theo pháp luật của công ty
* Họ và tên: LÊ CÔNG VINH LỘC Giới tính: Nam
Chức danh: Chủ tịch hội đồng quản trị
Sinh ngày: 16/06/1978 Dân tộc: Kinh Quốc tịch: Việt Nam
Loại giấy tờ pháp lý của cá nhân: Thẻ căn cước công dân
Số giấy tờ pháp lý của cá nhân: 048078003698
Ngày cấp: 22/12/2021 Nơi cấp: Cục Cảnh sát QLHC về TTXH
Địa chỉ thường trú: Tô 36, Phường Mân Thái, Quận Sơn Trà, Thành phố Đà Nẵng, Việt Nam
Địa chỉ liên lạc: Tòa Central 1, Lầu 35 phòng 35.07, khu Dân Cư Winhomes central park, 208 Đường Nguyễn Hữu Cảnh, Phường 22, Quận Bình Thạnh, Thành phố Hồ Chí Minh, Việt Nam

**TRƯỜNG PHÒNG
PHÓ TRƯỞNG PHÒNG**

PHÒNG ĐĂNG KÝ KINH DOANH

CHỨNG NHẬN ĐĂNG KÝ DOANH NGHIỆP | BUSINESS REGISTRATION CERTIFICATE

CHỨNG CHỈ - CHỨNG NHẬN

CERTIFICATE

SỞ XÂY DỰNG
THÀNH PHỐ HÀ NỘI

CỘNG HÒA XÃ HỘI CHỦ NGHĨA VIỆT NAM
Độc lập - Tự do - Hạnh phúc

**CHỨNG CHỈ
NĂNG LỰC HOẠT ĐỘNG XÂY DỰNG**

Số: HAN-00068079

(Ban hành kèm theo Quyết định số: 654/QĐ-SXD ngày 12/10/2022 của Sở Xây dựng Hà Nội)

Tên tổ chức: CÔNG TY CỔ PHẦN LUCKY STEEL BUILDINGS
Giấy chứng nhận đăng ký doanh nghiệp/Quyết định thành lập số: 0316327675
Đăng ký lần đầu: 16/06/2020 Nơi cấp: Sở kế hoạch & đầu tư TP. Hồ Chí Minh
Tên người đại diện theo pháp luật:
Ông (Bà): Lê Công Vinh Lộc Chức vụ: Chủ tịch HĐQT
Địa chỉ trụ sở chính: lô VP số SAV.8-05.11, The Sun Avenue, số 28 Mai Chí Thọ, phường An Phú, Thành phố Thủ Đức, Thành phố Hồ Chí Minh, Việt Nam
Số điện thoại: 02835352668 Số fax: 02835352664
Email: LOC@Luckysteel.vn Website:
Phạm vi hoạt động xây dựng:
- Lĩnh vực hoạt động: (Lĩnh vực/Loại công trình/Hạng)

Thi công XD/Dân dụng/Hạng II
Thi công XD/Nhà công nghiệp/Hạng II
Có giá trị đến ngày: 12/10/2032

Hà Nội, ngày 14 tháng 10 năm 2022
KT. GIÁM ĐỐC
PHÓ GIÁM ĐỐC

SỞ XÂY DỰNG
THÀNH PHỐ HÀ NỘI
Hoàng Cao Thắng

CHỨNG CHỈ NĂNG LỰC HOẠT ĐỘNG XÂY DỰNG | CONSTRUCTION INDUSTRY ENGLISH CERTIFICATE

CHỨNG CHỈ - CHỨNG NHẬN

CERTIFICATE



BUREAU
VERITAS

CERTIFICATE

Awarded to

LUCKY STEEL BUILDINGS JOINT STOCK COMPANY

Head office : Lot Office Tel, No. SAV.8-05.11, The Sun Avenue, 28 Mai Chi Tho Street, An Phu Ward, Thu Duc City, Ho Chi Minh City, Viet Nam

Factory : Lot B_4B3_CN, My Phuoc 3 Industrial Park, Thoi Hoa Ward, Ben Cat City, Binh Duong Province, Viet Nam

Bureau Veritas Vietnam certify that, the Welding Quality Management System of above organization has been assessed and found to be in accordance with the requirements of the standard detailed below

STANDARD

EN ISO 3834-2:2021

Quality requirements for fusion welding of metallic materials

Part 2: Comprehensive quality requirements

Scope of Supply

PROVIDING SOLUTIONS FOR MANUFACTURING AND BUILDING OF PRE-ENGINEERED STEEL BUILDINGS (P.E.B) & STEEL STRUCTURES PRODUCTS IN DOMESTIC AND INTERNATIONAL CONSTRUCTION PROJECTS

Certificate N°: INY-CER/24/0340 Rev.0

Initial certification date: 18th June 2024

Certification cycle start date: 18th June 2024

Subject to the continued satisfactory operation of the organisation's Management System, this certificate expires on: 17th June 2027

On conditions to satisfy continuously to quality requirements and submitted to annual re-evaluation by BV Auditors qualified for this.

Certificate re-issued on: 02nd July 2024

Issued by Bureau Veritas Vietnam

To check this certificate validity please call (+ 84.28. 38 122 196)
Annex to certificate on 1 (one) page is integral part of this certificate.

Signed by:



MAI HOANG KHANH
Technical Manager

MANAGING OFFICE: Bureau Veritas Vietnam 4th & 5th Floor., Sky Gate Building, 36-38 Nguyen Van Troi Street, Phu Nhuan District, Ho Chi Minh City, Vietnam

- 1/2 -

Copyright Bureau Veritas - 06/2011

CHỨNG CHỈ ISO 3834-2:2021
ISO 3834-2:2021 CERTIFICATE



BUREAU
VERITAS

ANNEX TO CERTIFICATE N° INY-CER/24/0340 Rev.0
Awarded to

LUCKY STEEL BUILDINGS JOINT STOCK COMPANY

Head office : Lot Office Tel, No. SAV.8-05.11, The Sun Avenue, 28 Mai Chi Tho Street, An Phu Ward, Thu Duc City, Ho Chi Minh City, Viet Nam

Factory : Lot B_4B3_CN, My Phuoc 3 Industrial Park, Thoi Hoa Ward, Ben Cat City, Binh Duong Province, Viet Nam

Welding and Allied processes

AWS D1.1 – Alternative standard with reference to EN ISO 3834-5	
Parent Materials Group According to AWS D1.1	Welding processes According to AWS D1.1
Group I, II	FCAW, SAW

Welding coordinator

NAME	QUALIFICATION	LEVEL
TRUONG VAN DAI	Bachelor of Civil Engineering, Certificate No. 390738 TWI/CSWIP 3.1 – Welding Inspector, Certificate No. 509543	C

Competency level in order complied with ISO 14731:2019

Certificate issued on: 02nd July 2024

Issued by Bureau Veritas Vietnam

Signed by:



MAI HOANG KHANH
Technical Manager

MANAGING OFFICE: Bureau Veritas Vietnam 4th & 5th Floor., Sky Gate Building, 36-38 Nguyen Van Troi Street, Phu Nhuan District, Ho Chi Minh City, Vietnam

CHỨNG CHỈ HÀN
WELDING CERTIFICATE



NHÂN SỰ CHỦ CHỐT

KEY PERSONS



LÊ CÔNG VĨNH LỘC | LOC, Le Cong Vinh

Main Founder of LSB

Chủ tịch HĐQT | Chairman

Kinh nghiệm làm việc | Work Experience: 23 năm/Years

“Công việc đích thực của LÃNH ĐẠO không phải là trở thành người hùng, mà là TẠO RANGƯỜI HÙNG. Không phải là duy trì đám đông, mà là KIẾN TẠO ĐỘI NGŨ.” | “The true job of LEADERSHIP does not become the hero, it BUILDS HEROES. It does not maintain the crowd, it builds the TEAM.” [Giãn Tư Trung]

“Là một nhà lãnh đạo, thật sự may mắn và tự hào khi có những cộng sự / Nhân viên mà họ làm THAY ĐỔI QUYẾT ĐỊNH của mình.” | “The CEO is very LUCKY & HONOR to have partners/ staff who HELP TO CHANGE CEO's decision”. [Giãn Tư Trung]



MR. WAEL Elmawie

Giám Đốc Phát Triển Kinh Doanh Toàn Cầu - Trung Đông

Business Development Director - Global Market-Middle East

Kinh nghiệm làm việc | Work Experience: 30 năm/Years

TRẦN MINH VŨ | VU, Tran Minh

Share holder of LSB

Giám đốc Kinh doanh khu vực | Regional Sales Manager

Kinh nghiệm làm việc | Work Experience: 27 năm/Years

“Kinh doanh không phải để bán cho bạn một sản phẩm hay dịch vụ, mà chúng tôi với mong muốn tạo ra giá trị gia tăng cho các giải pháp để giải quyết nhu cầu đích thực của khách hàng.” | “Business is not about selling you a product or service, but rather our desire to create added value through solutions that address the genuine needs of our customers.”



MR. GARY E. Mahipus

Lucky Steel Buildings Philippines

Davao City, Philippines



NGUYỄN THANH THUẬN | THUAN, Nguyen Thanh

Co-Founder of LSB

Quản lý Kinh doanh 01 | Area Sales Manager 01

Kinh nghiệm làm việc | Work Experience: 18 năm/Years

Với kinh doanh “Ta không lo lắng về thất bại, bạn chỉ cần đúng một lần”. | “Don't worry about failure; you only have to be right once” [Drew Houston]

NGUYỄN HỮU LỄ | LE, Nguyen Huu

Quản lý Kinh doanh 02 | Area Sales Manager 02

Kinh nghiệm làm việc | Work Experience: 11 năm/Years

“Trời không sinh ra người đứng trên người. Trời không sinh ra người đứng dưới người. Tất cả đều do sự “Thực học” mà ra.” | “God does not create anyone to stand above others. God does not create anyone to stand beneath others. It all comes from genuine learning and education.” [Fukuzawa Yukichi]



MR. RAMON P. Hinlog

RP Hinlog Construction & Consultant Company Limited

Davao City, Philippines



MICHAEL HEIN

Giám Đốc Phát Triển Kinh Doanh - Bờ Biển Ngà, Châu Phi

Business Development Director - Côte d'Ivoire



ĐẶNG THỊ BÍCH TRIÊM | TRIEM, Dang Thi Bich

Quản lý Kinh doanh 03 | Area Sales Manager 03

Kinh nghiệm làm việc | Work Experience: 13 năm/Years

“Chúng tôi không kiếm tiền từ việc bán hàng, chúng tôi kiếm tiền từ việc giúp khách hàng đưa ra quyết định mua sắm.” | “We do not make money from sales, we make money from helping customers make shopping decisions.”



NGUYỄN THỪA HƯỞNG | *HUONG, Nguyen Thua*
 Quản lý Kinh doanh 05 | *Area Sales Manager 05*
 Kinh nghiệm làm việc | *Work Experience: 14 năm/Years*

“Nếu khát khao của bạn đủ lớn, cả vũ trụ sẽ hợp lực để giúp bạn có được nó.” | *“If you desperately want something, the universe will conspire in helping you achieve it.”*



TRƯƠNG THANH HỒNG LOAN | *LOAN, Truong Thanh Hong*
 Trợ lý TGD & Phó P.PMD | *Assistant GD & Deputy PMD Manager*
 Kinh nghiệm làm việc | *Work Experience: 14 năm/Years*

“Bạn không cần phải hoàn hảo để bắt đầu, nhưng bạn phải bắt đầu để trở nên hoàn hảo.” | *“You don’t have to be great to start, but you have to start to be great.”* [Zig Ziglar]

NGÔ MINH THUẬN | *THUAN, Ngo Minh*
 Quản lý Kinh doanh 06 | *Area Sales Manager 06*
 Kinh nghiệm làm việc | *Work Experience: 12 năm/Years*



“Luôn có cơ hội trong tình huống khó khăn nhất.” | *“Always be lucky in bad luck.”*

PHẠM HẢI HÙNG | *HUNG, Pham Hai*
 Co-Founder of LSB
 Quản lý Nhà máy | *Factory Manager*
 Kinh nghiệm làm việc | *Work Experience: 18 năm/Years*



“Chất lượng được tạo bởi tình yêu, niềm tự hào và sự tận tâm, không phải bằng việc kiểm tra giám sát”. | *“Quality is created by love, pride and dedication not by supervative.”*



NGUYỄN XUÂN KHÁNH | *KHANH, Nguyen Xuan*
 Share holder of LSB
 Trưởng phòng Thiết kế Kết cấu | *Structural Design Manager*
 Kinh nghiệm làm việc | *Work Experience: 15 năm/Years*

“Nếu bạn thực sự yêu thích công việc của bạn, mỗi ngày đi làm là một niềm vui.” | *“When you like your work every day is a holiday”* [Frank Tyger]



TRƯƠNG VĂN ĐẠI | *DAI, Truong Van*
 Trưởng phòng QA&QC | *QAQC Manager*
 Kinh nghiệm làm việc | *Work Experience: 11 năm/Years*

“Chất lượng là kết tinh của những thói quen tốt, hãy làm tốt ngay cả khi không ai để ý đến.” | *“Quality is the result of good habits—do your best even when no one is watching.”*

LÊ CHÍ TÂM | *TAM, Le Chi*
 Co-Founder of LSB
 Trưởng phòng Thiết kế Shop drawing | *Shop DWG/R&D Manager*
 Kinh nghiệm làm việc | *Work Experience: 20 năm/Years*



“Để thành công, bạn phải đặt trái tim vào công việc của mình và đặt công việc vào trái tim của bạn”. | *“To be successful, you have to have your heart in your bussiness, and your bussiness in your heart.”* [Thomas J. Watson]

ĐẶNG HÙNG ANH | *ANH, Dang Hung*
 Share holder of LSB
 Kế toán trưởng | *Chief Accountant*
 Kinh nghiệm làm việc | *Work Experience: 12 năm/Years*



“Tầm nhìn quyết định tương lai, niềm tin tạo ra hiện thực.” | *“Vision determines the future, belief creates the actual fact.”*



TRẦN VĨNH THÁI | *THAI, Tran Vinh*
 Co-Founder of LSB
 Trưởng phòng QLDA & Thi công | *PMD & CMD Manager*
 Kinh nghiệm làm việc | *Work Experience: 20 năm/Years*

“Những khách hàng không hài lòng là nguồn tư liệu học tập tuyệt vời cho bạn.” | *“Your most unhappy customers are your createst source of learning.”* [Bill Gates]



PHẠM THỊ MƠ | *MO, Pham Thi*
 Quản lý Nhân sự | *HR Department*
 Kinh nghiệm làm việc | *Work Experience: 10 năm/Years*

“Nếu bạn muốn đi nhanh, hãy đi một mình. Nếu bạn muốn đi xa, hãy đi cùng nhau.” | *“If you want to go fast, go alone. If you want to go far, go together.”*

MÔ HÌNH GIẢI PHÁP TRỌN GÓI

MODEL OF ONE-STOP SOLUTION

Đội ngũ kỹ sư thiết kế nhiều năm kinh nghiệm trong ngành với nhiều dạng kết cấu phức tạp khác nhau.

With the experienced design team for many years as well as many different architect projects.



Thiết kế cơ sở với những thông tin chính được thể hiện để khách hàng có cái nhìn tổng quan.

For the concept drawings to help customer have the overview about how is project will be looked like.

Tối ưu hóa thiết kế để tăng tính kinh tế cho dự án nhưng vẫn đảm bảo chất lượng, đảm bảo an toàn theo code thiết kế.

Give the consulting with few options to have optimal design but quality, safety are no compromise.



Báo giá, tư vấn phương án, thương lượng giá thành và các điều khoản khác để thống nhất thực hiện ký kết hợp tác.

Bidding, negotiation and finalize the price as well as other terms to sign contract.

THIẾT KẾ CƠ SỞ
BOQ DESIGN

ĐỀ XUẤT BẢN VẼ
PROPOSAL DRAWINGS

DỰ TOÁN CHI PHÍ, TỐI ƯU THIẾT KẾ
CONSULTING, ESTIMATE & QUOTATION

THỐNG NHẤT, KÝ KẾT HỢP ĐỒNG
NEGOTIATION, CONTRACT SIGNING

Kiểm tra, nghiệm thu chất lượng sản phẩm nội bộ theo quy trình chặt chẽ.

Checking, inspection by QC with standard ITP.



Dùng bản vẽ sản xuất chỉnh sửa sau cùng để tiến hành công tác sản xuất tại xưởng. Hệ thống sản xuất với quy trình chặt chẽ, kiểm soát chất lượng từng khâu nhằm hạn chế tối đa sai sót.

To release fabrication to manufacture to start production. The production is with standard procedure, inspection to make sure about quality as well as zero error vs shop drawings.

Thực hiện dựng model 3D chi tiết phục vụ cho sản xuất bằng các phần mềm tiên tiến mang lại hiệu quả và chính xác cao.

Update all comments from customer to have final approved drawings to go for shop drawings step by using 3D soft ware to have minimize error.



Triển khai thiết kế kết cấu chi tiết các thông số từ bản vẽ thiết kế thống nhất với khách hàng để đệ trình bản vẽ phê duyệt chính thức.

To go full structure design to issue the design calculation and issue the approval drawings.

KIỂM SOÁT CHẤT LƯỢNG
QC INSPECTION

TRIỂN KHAI SẢN XUẤT
FABRICATION

THIẾT KẾ BẢN VẼ SẢN XUẤT
SHOP DRAWINGS

THIẾT KẾ KẾT CẤU
STRUCTURAL DESIGN

Tập kết, bộ phận kho lên kế hoạch đóng gói hàng hóa theo giai đoạn dựa vào tiến độ, thứ tự ưu tiên của công tác lắp dựng nhằm tối ưu tiến độ.

The warehouse department to do packing, planning for loading members phase by phase to smoothly connecting to the erection plan on site.



Vận chuyển sản phẩm hoàn chỉnh đến công trường bằng nhiều phương án như đường bộ, đường thủy.

Transportation to job site by truck, container.

Đội ngũ kỹ sư giám sát, chỉ huy trưởng, kỹ sư an toàn lao động dày dặn kinh nghiệm, làm việc hăng say. Kiểm soát chi phí, quản lý tiến độ sát sao và tận dụng tối đa nhân lực đảm bảo chất lượng, an toàn.

The hardworking CMD team included of site engineer, supervisor, site manager, safety engineer to coordinate with other site work to manage about cost, sub-contractor, schedule & quality.



Kiểm tra chỉnh sửa lỗi defect, tiến hành nghiệm thu sản phẩm, bàn giao cho Quý đối tác đưa vào sử dụng và bảo hành sản phẩm.

Defect list, commissioning and hand over project to Customer and service maintenance, warranty.



ĐÓNG HÀNG
PACKING & LOADING

VẬN CHUYỂN
TRANSPORTATION

LẮP DỰNG
ERECTION

BÀN GIAO ĐƯA VÀO SỬ DỤNG
COMPLETION & HAND OVER



SẢN PHẨM

PRODUCTS

1. NHÀ THÉP TIỀN CHẾ

PRE-ENGINEERED BUILDINGS (P.E.B)

- 1.1 HỆ KẾT CẤU KHUNG
- 1.2 HỆ KẾT CẤU PHỤ
- 1.3 HỆ BAO CHE & PHỤ KIỆN
- 1.1 STRUCTURES FRAME
- 1.2 SECONDARY SYSTEMS
- 1.3 CLADDING SYSTEMS & ACCESSORIES



2. KẾT CẤU THÉP TIỀN CHẾ ĐẶC THÙ KHÁC

OTHER STEEL STRUCTURES

- 2.1 HỆ KING POST & SHORING PHỤC VỤ THI CÔNG HOẶC CỐT CỨNG NHÀ CAO TẦNG
- 2.2 HỆ KHUNG KẾT CẤU THÉP ĐỠ THIẾT BỊ M&E
- 2.3 HỆ KHUNG KẾT CẤU THÉP ĐẶC THÙ BĂNG CHUYỀN, BĂNG TẢI, CẦU ỐNG, KHUÔN ĐÚC...
- 2.1 KINGPOST & SHORING SYSTEM TO SERVE FOR BASEMENT WORK OR STEEL CORE OF HIGH RISE BUILDING
- 2.2 STEEL FRAME FOR SUPPORT M & E
- 2.3 STEEL FRAME FOR CONVEYOR, PIPE RACK

1. NHÀ THÉP TIỀN CHẾ

PRE-ENGINEERED BUILDINGS (P.E.B)

A. HỆ KẾT CẤU KHUNG

STRUCTURES FRAME

- 1 CỘT | COLUMN
- 2 KÈO | RAFTER
- 3 DẦM CẦU TRỤC | CRANE BEAM
- 4 CẦU TRỤC DI ĐỘNG | CRANE BRIDGE
- 5 KHUNG NÓC GIÓ | ROOF MONITOR FRAME

B. HỆ KẾT CẤU PHỤ

SECONDARY SYSTEMS

- 1 XÀ GỖ VÁCH | GIRT
- 2 XÀ GỖ MÁI | PURLIN
- 3 GIẰNG CỘT | COLUMN BRACING (CABLE/ROD)
- 4 GIẰNG KÈO | RAFTER BRACING (CABLE/ROD)
- 5 THANH GIẰNG THÉP TRÒN ĐẶC | ROD BRACING
- 6 HỆ SÀN LỬNG KẾT CẤU THÉP | MEZZANINE SYSTEM (MEZZ COLUMN, BEAM, JOINT)
- 7 TƯỜNG GẠCH | BRICKWALL
- 8 TƯỜNG BÊN | SIDEWALL SHEETING
- 9 TƯỜNG ĐẦU HỒI | ENDWALL SHEETING

C. HỆ BAO CHE & PHỤ KIỆN

CLADDING SYSTEMS & ACCESSORIES

- 1 TÔN VÁCH | WALL PANEL (5/9 RIBS)
- 2 TÔN MÁI | ROOF PANEL (SEAMLOK/KLIPLÖK/5 RIBS)
- 3 TÔN SÁNG MÁI | SKY LIGHT
- 4 TÔN SÁNG VÁCH | WALL LIGHT
- 5 MÁNG XỐI | EAVE GUTTER
- 6 ỚNG XỐI/ THOÁT NƯỚC | DOWNSPOUT
- 7 LAN CAN | HANDRAIL
- 8 LƯỚI CHẮN CHIM/ CÔN TRÙNG | BIRD NET/ INSECT NET
- 9 ĐIỂM MÁI ĐẦU HỒI | GABLE FLASHING
- 10 NÓC GIÓ | ROOF MONITOR
- 11 BU LÔNG NEO | ANCHOR BOLT
- 12 ĐIỂM ÚP NÓC | RIDGE CAP
- 13 ĐIỂM ỚP GÓC | CORNER FLASHING
- 14 MẶT DỰNG | FASCIA
- 15 CỬA CUỐN | ROLL UP DOOR (RUD)
- 16 CỬA ĐI/ THOÁT HIỂM | PERSONAL/ EXIT DOOR
- 17 CỬA SỔ | WINDOW
- 18 LAM GIÓ | LOUVER
- 19 THANG LỒNG | CAGE LADDER
- 20 CẦU THANG | STAIRCASE
- 21 TREO MÁI ĐÓN | CANOPY KICKER
- 22 MÁI ĐÓN | CANOPY

1.1 HỆ KẾT CẤU KHUNG TIÊU CHUẨN | STANDARD STRUCTURES FRAME

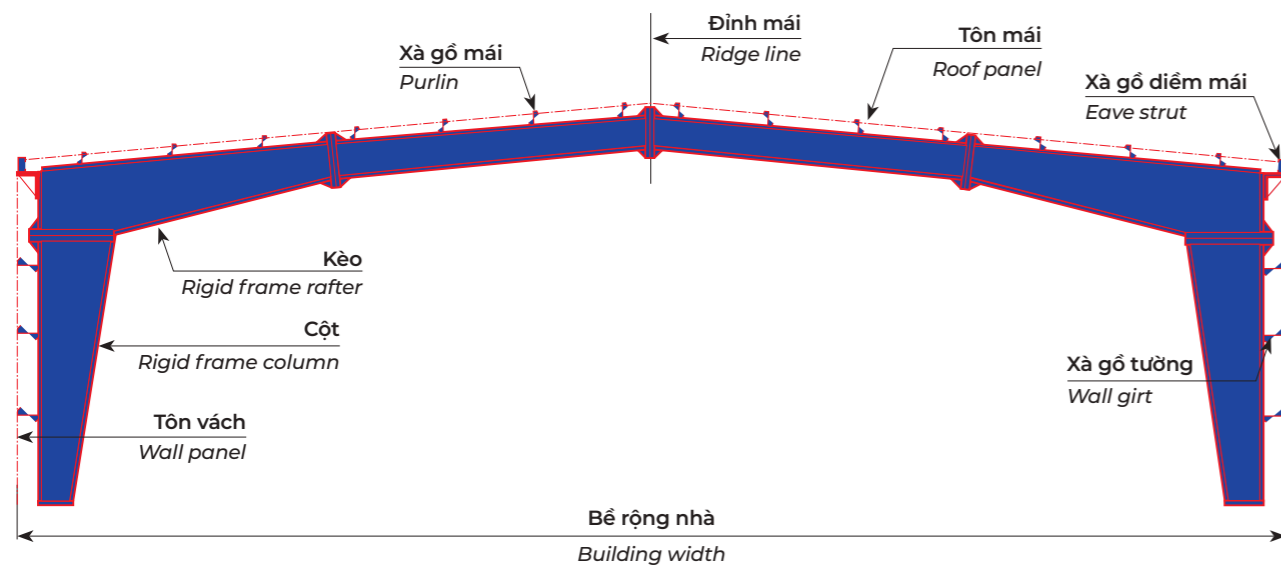

MẶT CẮT NGANG ĐIỂN HÌNH | CROSS SECTIONS

CÁC LOẠI KHUNG TIÊU BIỂU | TYPICAL FRAME SYSTEMS

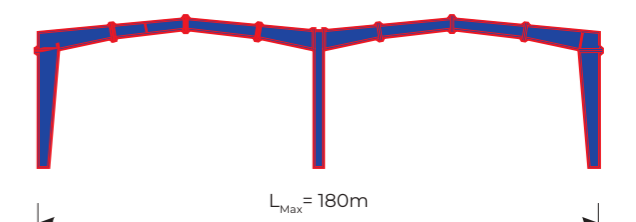
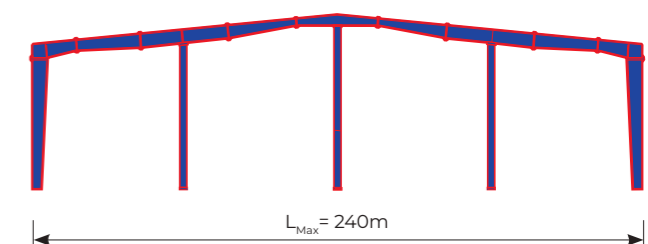
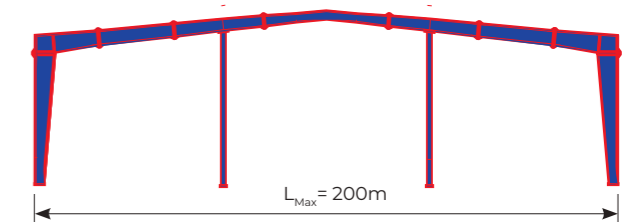
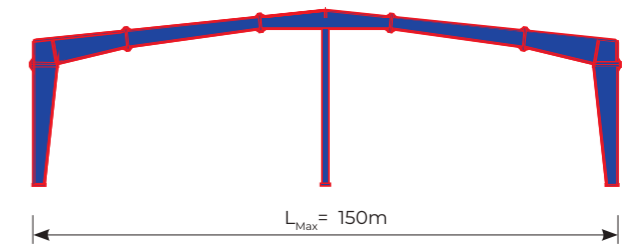
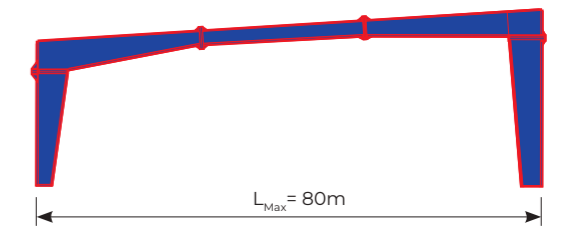
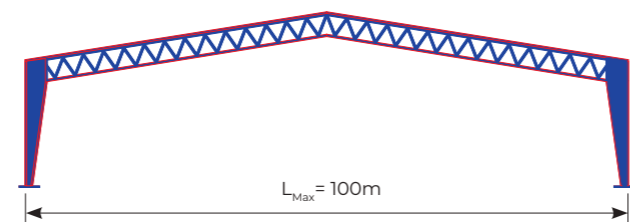
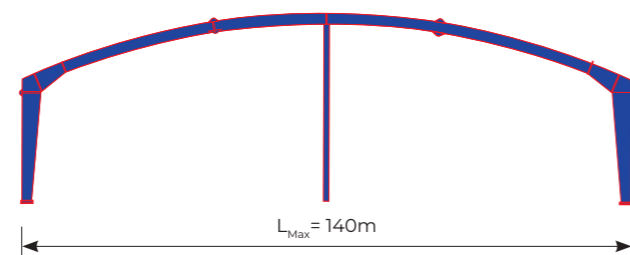
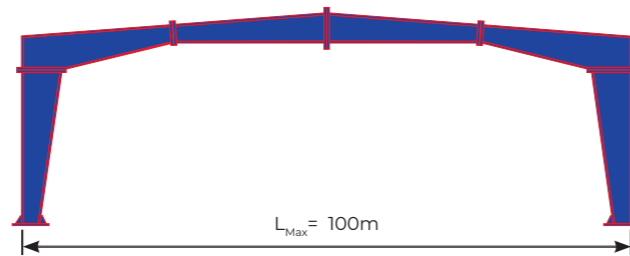

CÁC LOẠI KHUNG ĐẶC THÙ | SPECIAL FRAMING SYSTEMS

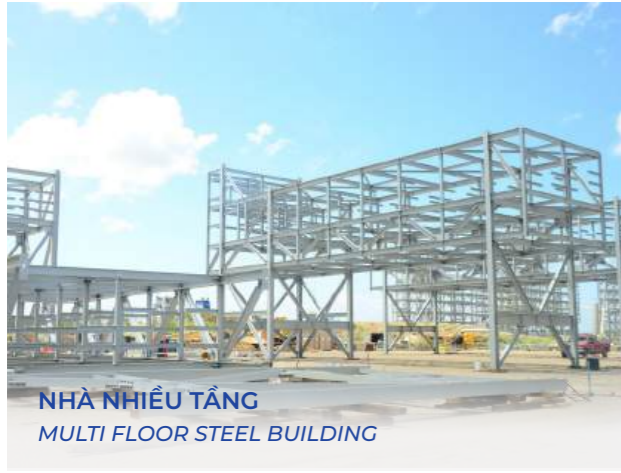

NHÀ NHIỀU TẦNG
MULTI FLOOR STEEL BUILDING

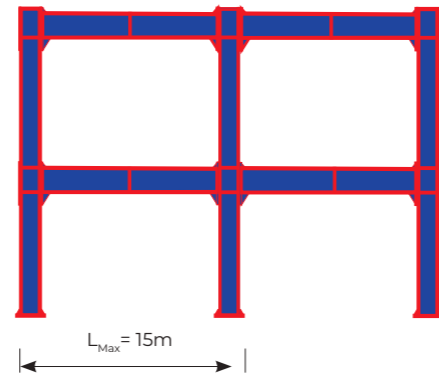

TRẠM XĂNG 2 CỘT GIỮA
GAS STATION 2 COLUMNS

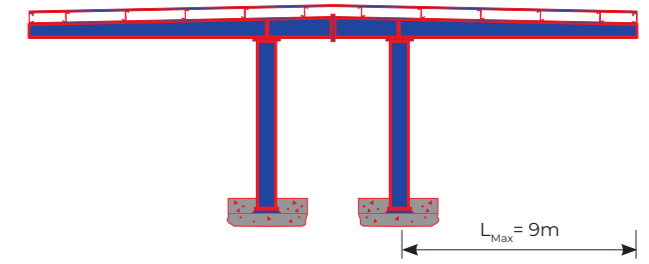

NHÀ KÈO MÁI
ROOF SYSTEM BUILDING

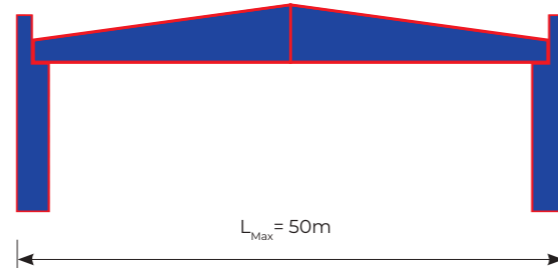

NHÀ XE HÌNH CON BẢO (CHEETAH)
CAR/BIKE PARKING (CHEETAH)

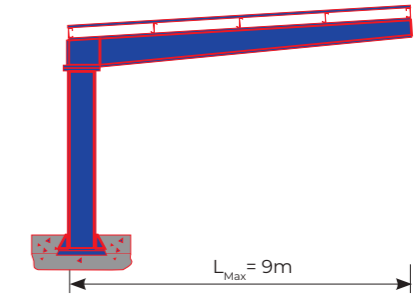

NHÀ KHO BULK (MÁI ĐỘ DỐC CAO)
BULK WAREHOUSE WITH BIG SLOPE

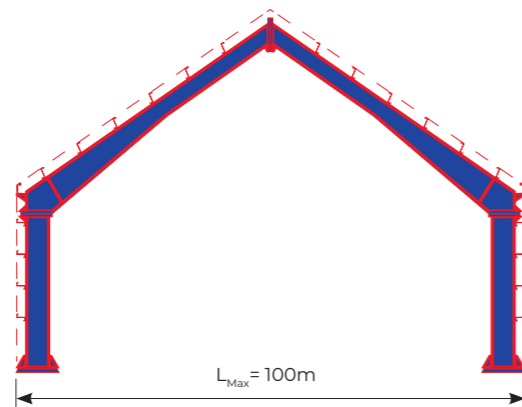

NHÀ XE HÌNH CON CHIM ƯNG (FALCON)
CAR/BIKE PARKING (FALCON)

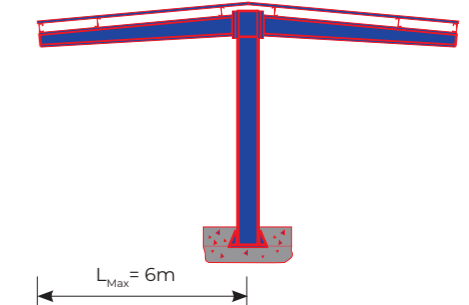

NHÀ BẢO TRÌ MÁY BAY
HANGAR (FOR AIR PLAN MAINTENANCE)

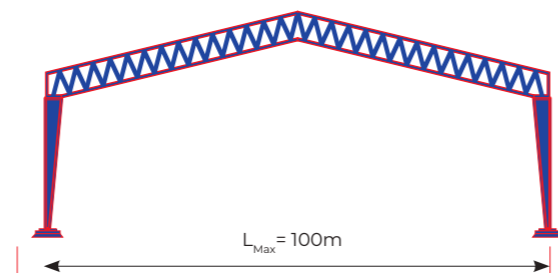

NHÀ XE HÌNH CON BƯỚM (BUTTERFLY)
CAR/BIKE PARKING (BUTTERFLY)

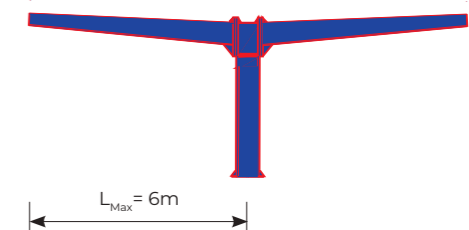

Ngoài những thông số tiêu chuẩn do Lucky Steel Buildings cung cấp, chúng tôi có thể tương tác và tư vấn để đáp ứng được với những dạng thông số khác theo nhu cầu của khách hàng.

In addition to the standard parameters provided by Lucky Steel Buildings, we can interact and advise to meet with other types of parameters according to the needs of customers.

1.2 HỆ CẤU KIỆN GIẪNG | BRACING SYSTEMS



CÁP GIẪNG | CABLE BRACING



THANH GIẪNG CHÉO 2L
X BRACING 2L



TẮNG ĐỜ LIÊN KẾT
TURNBUCKLE & CABLE SHACKLE



TY GIẪNG | SAG ROD

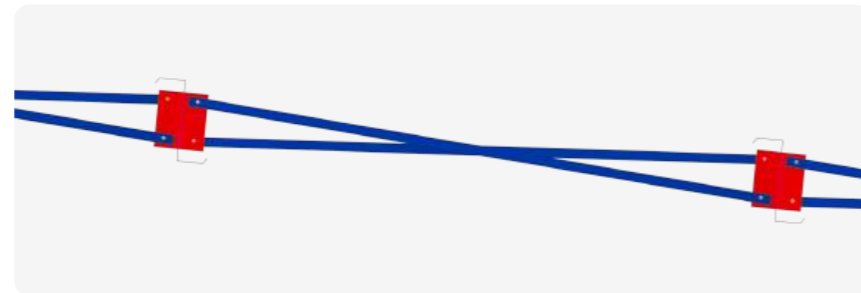

THANH GIẪNG XÀ GỖ | SAG ARRESTOR



GIẪNG CỔNG | PORTAL FRAME

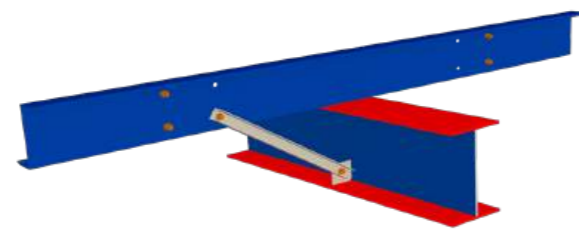

GIẪNG CÁNH | FLANGE BRACE



HỆ GIẪNG MÁI (GIẪNG ROD / CÁP / THANH GIẪNG XÀ GỖ |
SAG ARRESTOR / CABLE / ROD BRACING)



GIẪNG CÁNH | FLANGE BRACE

1.3 HỆ XÀ GỖ, CÁN HÌNH NGUỘI PURLIN SYSTEMS, COLD FORM SECONDARY

Xà gỗ được sử dụng dựa vào khả năng chịu lực (Cường độ F_y của xà gỗ G345/G450, chiều dày, kích thước) và khả năng chống ăn mòn (Mạ kẽm Zinc Z80, Z100, Z120, Z150, Z180, Z200, Z275, Z350)
The purlin/girt are designed on its strength (Yield Strength- F_y G345/G450, thickness, size) and how is anti corrosion (Zinc Z80, Z100, Z120, Z150, Z180, Z200, Z275, Z350)



XÀ GỖ MÁI | ROOF PURLIN

XÀ GỖ VÁCH | WALL GIRTS



XÀ GỖ Z
Z PURLIN

MÃ SẢN PHẨM ITEM CODE	H (mm)	B & B' (mm)	C (mm)	HÌNH KỸ THUẬT SECTION DETAIL
Z150	150	65	25 max	
Z200	200	65	25 max	
Z250	250	65	25 max	
Z300	300	90	25 max	

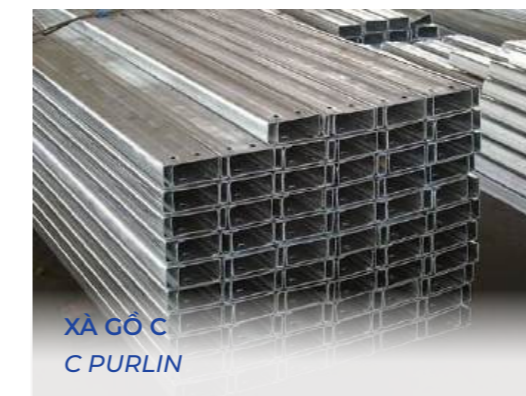

XÀ GỖ C
C PURLIN

MÃ SẢN PHẨM ITEM CODE	H (mm)	B (mm)	C (mm)	HÌNH KỸ THUẬT SECTION DETAIL
C150	150	50	25 max	
C200	200	50	25 max	
C250	250	65	25 max	

1.4 BU LÔNG NEO MÓNG | ANCHOR BOLTS

Bulong neo / móng được thiết kế để neo vào kết cấu móng. Thông thường hình dạng của bulong neo sẽ là dạng I, L, J. Theo các cấp bền như 4.6 – 5.6 – 6.6. Mạ kẽm bằng phương pháp nhúng nóng hoặc mạ điện phân.
Anchor bolt / Foundation Bolt is designed to anchor steel structure to foundation. Normally, the shape of such anchor bolt is either I, L, J. The strength is grade 4.6-5.6 – 6.6 with elector galv.

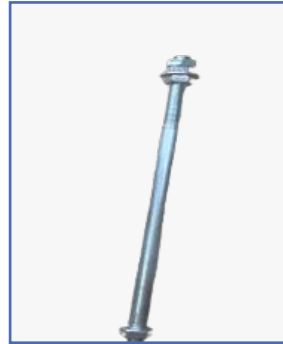

BU LÔNG NEO I
I-SHAPE



BU LÔNG NEO J
J-SHAPE



BU LÔNG NEO L
L-SHAPE



1.5 BU LÔNG LIÊN KẾT | CONNECTION BOLTS



BU LÔNG THƯỜNG | MACHINE BOLTS



BU LÔNG THƯỜNG: Bu lông liên kết cho kết cấu phụ (Secondary Frame): Bu lông grade 4.6 hoặc tương đương, theo hệ DIN hoặc hệ ASTM: Bu lông mạ kẽm. Dùng cho liên kết xà gồ và các hạng mục phụ tương tự

MACHINE BOLTS: The connection bolts are for secondary frame. It is designed with standard bolt grade 4.6 DIN or ASTM. It is Electro Galv, to be used for connection of Purlin/ Girt to Rafter/ Columns or some similar connection.



BU LÔNG CƯỜNG ĐỘ CAO
HIGH STRENGTH BOLTS 8.8



BU LÔNG CƯỜNG ĐỘ CAO: Bu lông liên kết cho Kết cấu chính (Primary Frame) chuẩn là mạ kẽm điện phân, hoặc mạ kẽm nhúng nóng hoặc bu lông đen. Cấp bền chuẩn thiết kế là Grade 8.8, trừ một số trường hợp đặc biệt yêu cầu thiết kế dùng grade 10.9, hoặc S10T, F10T hoặc bu lông đứt đuôi (Tension Control Bolts)

HIGH STRENGTH BOLTS: The bolt for connection of Primary Frame. The high strength bolt as standard of Electro Galvanized or sometimes are HDG/Bare Black bolt as specified in design. The strength is normally as standard of Grade 8.8, except some special cases of grade 10.9 or S10T, F10T or Tension Control Bolts.



BU LÔNG NỖ | EXPANSION BOLTS



BU LÔNG HÓA CHẤT | CHEMICAL BOLTS



BU LÔNG S10T | S10T BOLTS



1.6 HỆ SÀN LỬNG | STEEL MEZZANINE SYSTEM



Sàn lửng làm bằng kết cấu thép tiên chế, ưu tiên vượt trội là vượt được nhịp lớn, thi công nhanh và kinh tế. Hệ kết cấu thép chịu lực gồm cột sàn lửng (MC), Dầm chính (MB), Dầm phụ (MJ) để đỡ cho hệ sàn. Hoàn thiện mặt sàn có các loại sau:

- Sàn bê tông cốt thép trên nền tấm decking.
- Sàn checker plate.
- Sàn grating kẽm.
- Sàn tấm thép kéo giãn.

The mezzanine is made from steel having big advantage of big span, fast progress of construction and low cost. The Mezzanine is mainly included Mezz column (MC), Main mezz beam (MB), Support beam (Mezz Joint MJ) to support floor which is normally by 3 options :

- The RC floor with or without decking support.
- Steel checker plate.
- Steel galv. grating.
- Expanded metal.



DẦM CHÍNH | MEZZANINE BEAM

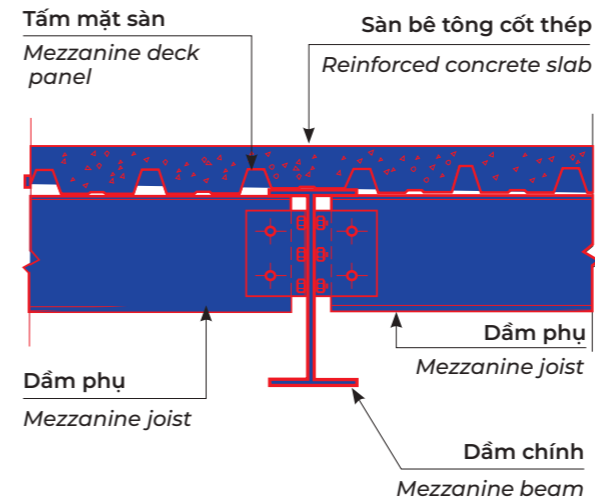
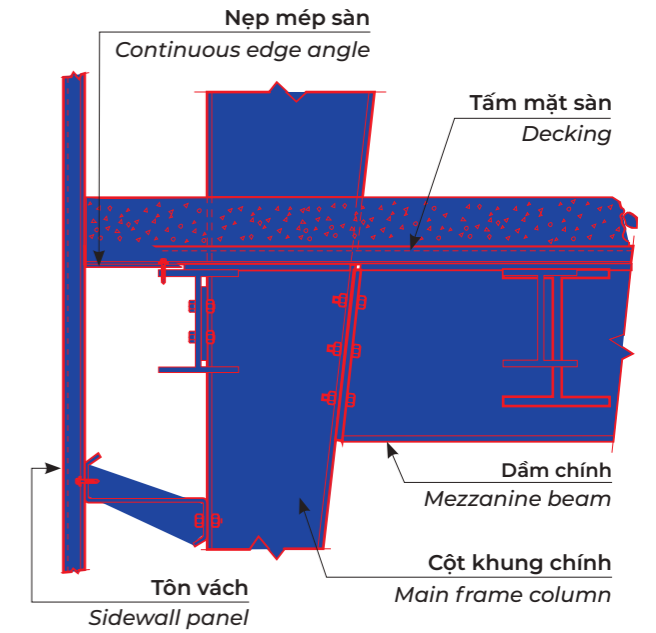

DẦM PHỤ | MEZZANINE JOIST

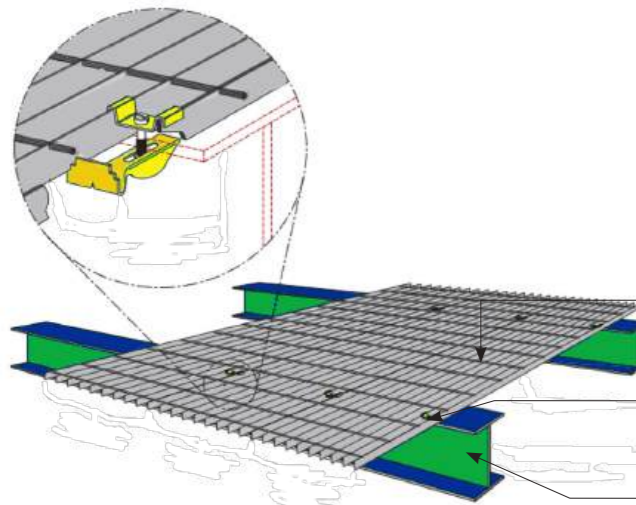

TẤM GRATING
GRATING PLATE

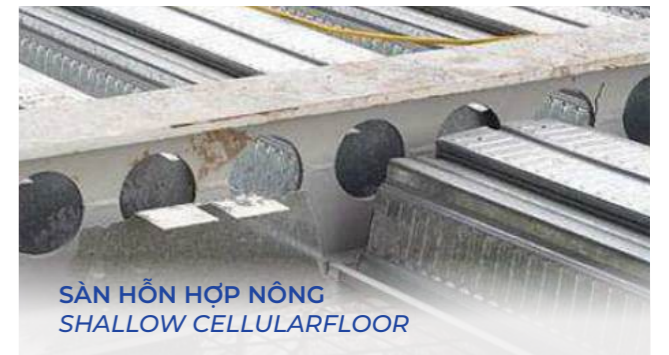
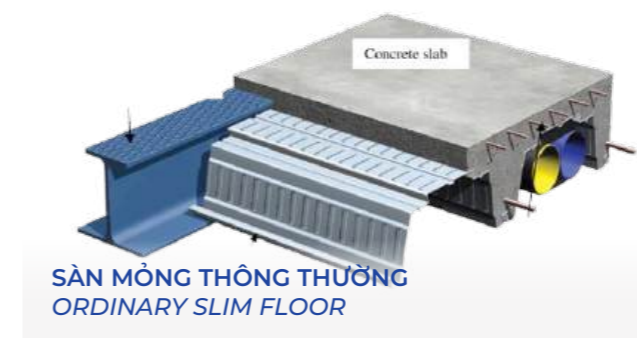
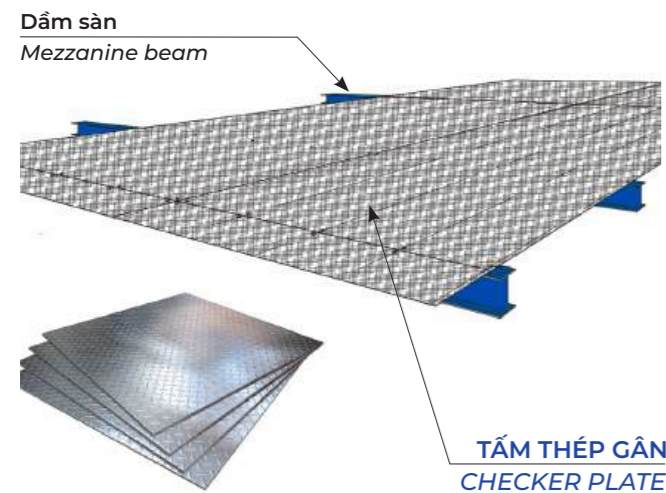

1.7 HỆ MẶT DỰNG I FASCIA SYSTEM

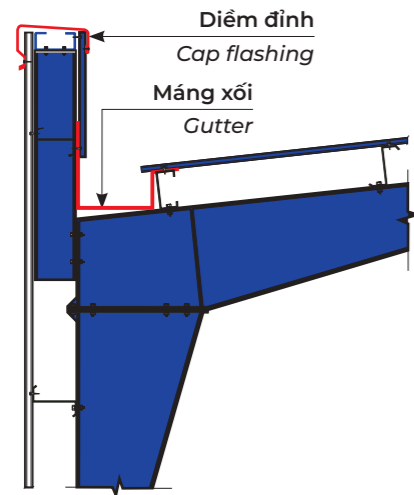

MẶT DỰNG VƯỢT MÁI
PARAPET FASCIA

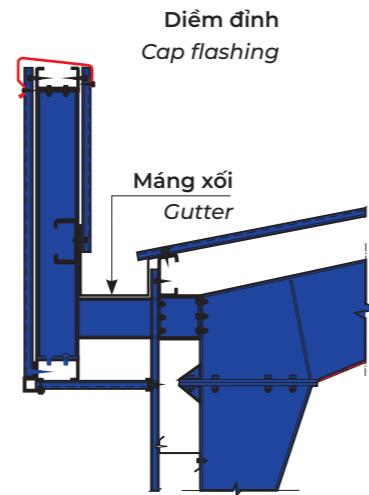

MẶT DỰNG NHÔ RA
VERTICAL FASCIA

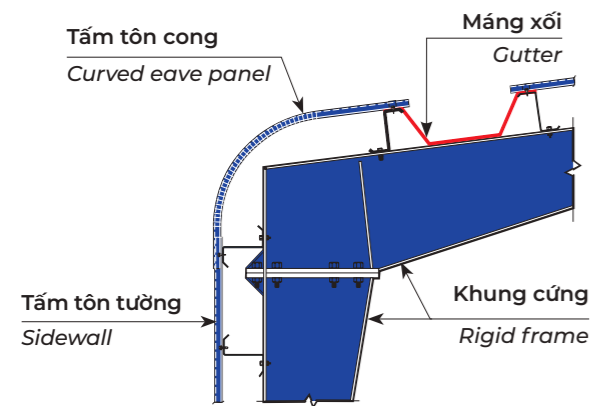

MẶT DỰNG NỐI ĐUÔI MÁI
CURVED EAVE FASCIA

1.8 HỆ MÁI MỞ RỘNG I ROOF EXTENSION

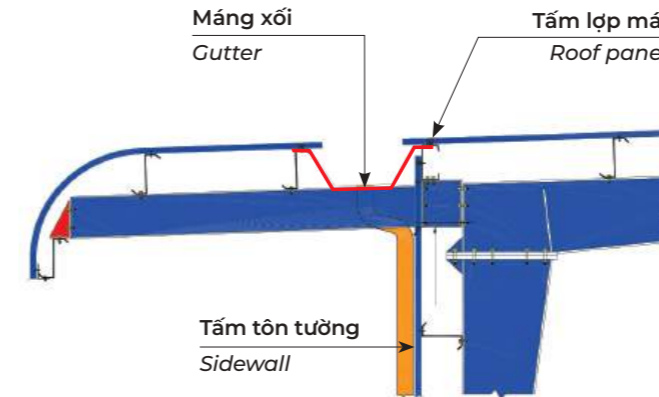

MÁI ĐUA CONG / NỐI ĐUÔI MÁI
CURVED PANEL WITH ROOF EXTENSION

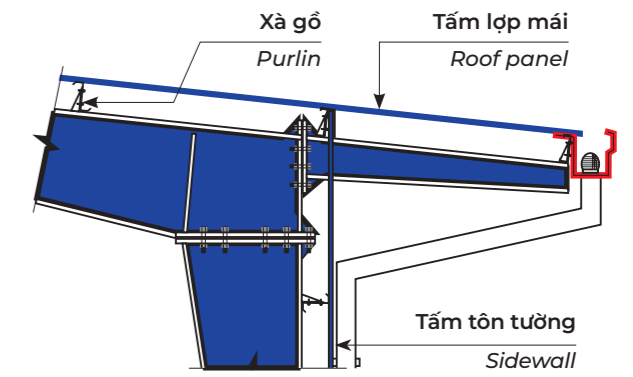

MÁI VƯỢN TƯỜNG BIÊN
SIDEWALL WITH ROOF EXTENSION

1.9 NÓC GIÓ I ROOF MONITOR

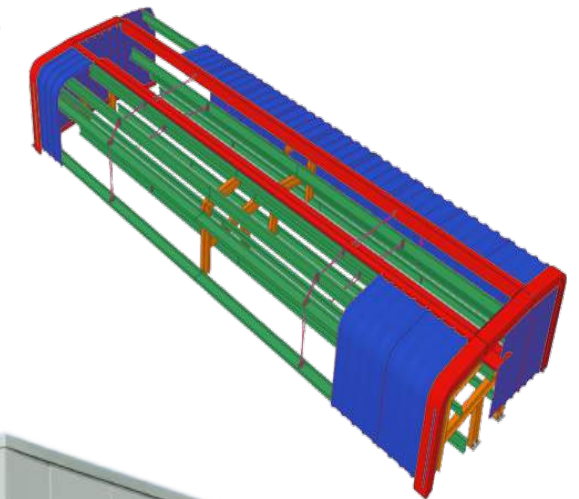
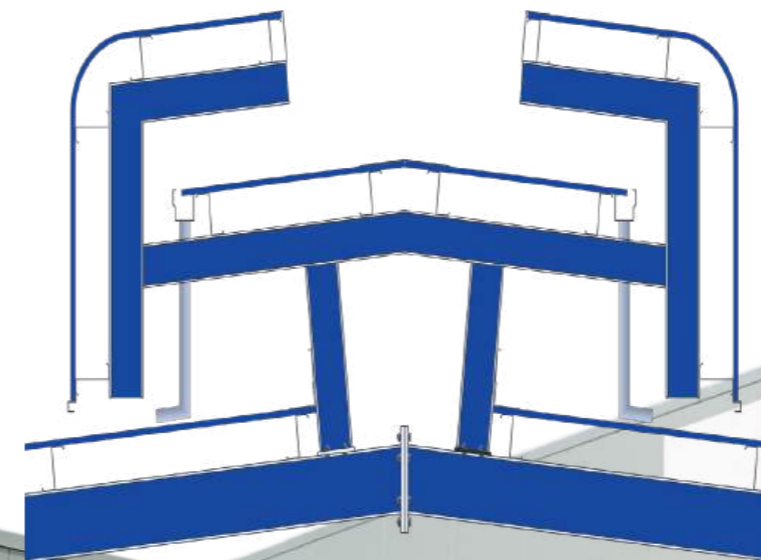

! Ngoài những thông số tiêu chuẩn do Lucky Steel Buildings cung cấp, chúng tôi có thể tương tác và tư vấn để đáp ứng được với những dạng thông số khác theo nhu cầu của khách hàng.

In addition to the standard parameters provided by Lucky Steel Buildings, we can interact & advise to meet with other types of parameters according to the needs of customers.

1.10 HỆ BAO CHE HOÀN THIỆN | CLADDING SYSTEM

Với đội ngũ kinh nghiệm trên 20 năm trong ngành kết cấu thép tiền chế, chúng tôi sẽ tư vấn và chọn lựa giải pháp bao che hoàn thiện ưu việt & giá thành cạnh tranh phù hợp đặc thù, công năng sử dụng của từng dự án, đặc thù của vị trí địa lý, thời tiết..

With experienced employees over 20 years in pre-engineered field, we will to consult and develop optimal cover system solution & competitive prices for every project (function, location, weather...).

A. TÔN BAO CHE | CLADDING PANEL

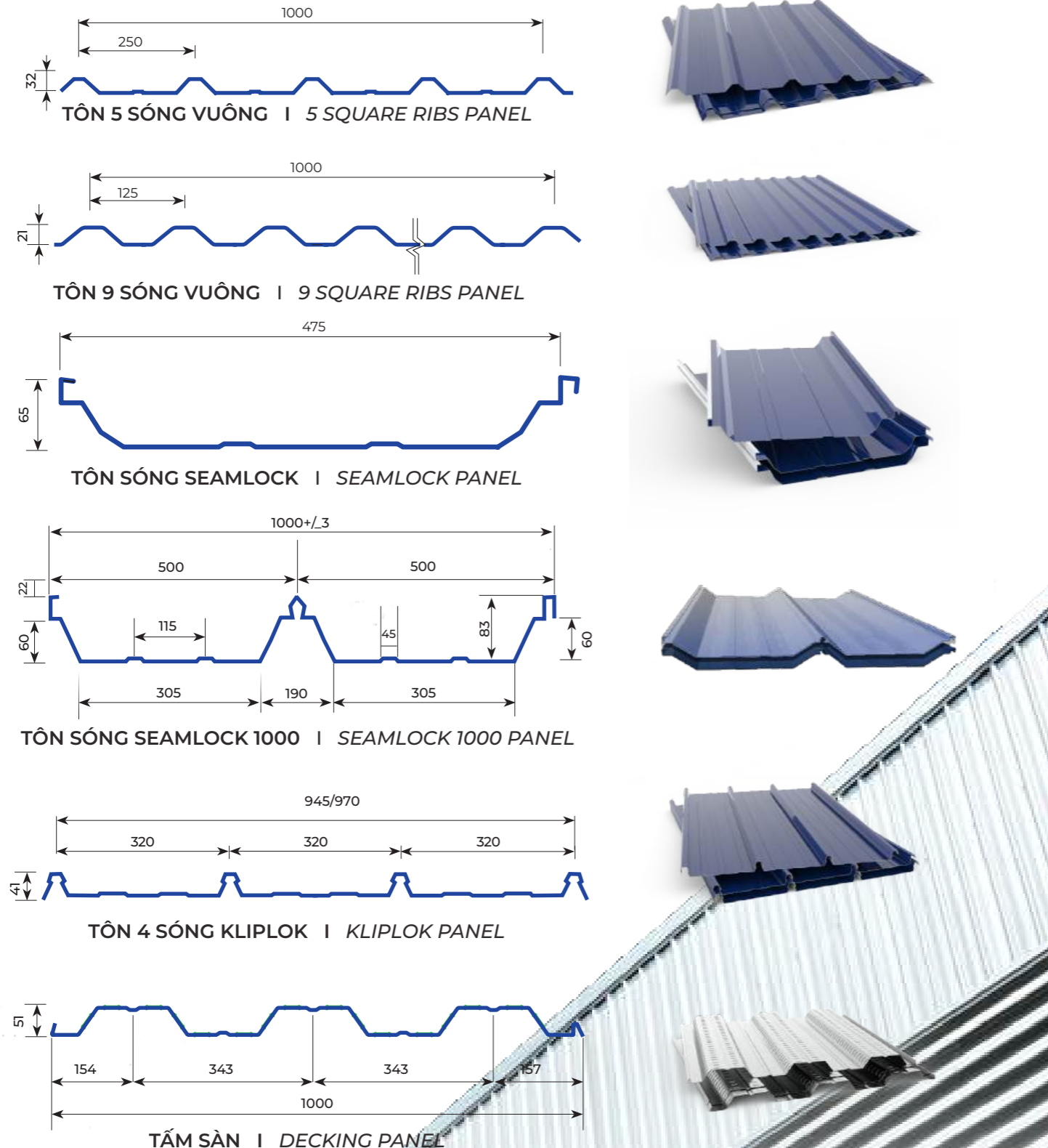

B. ĐIỀM | TRIM

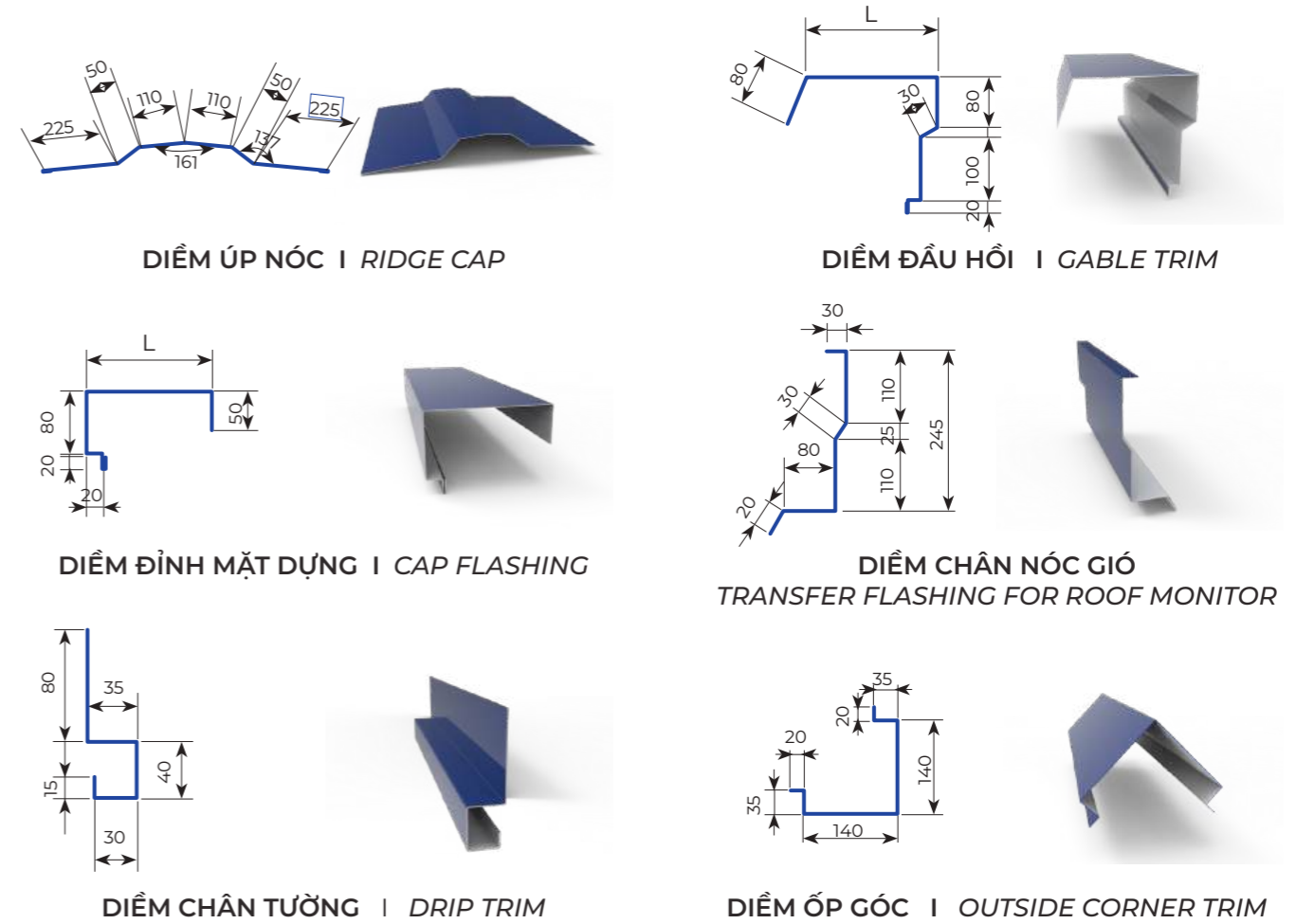

C. HỆ THOÁT NƯỚC | DRAINAGE SYSTEM

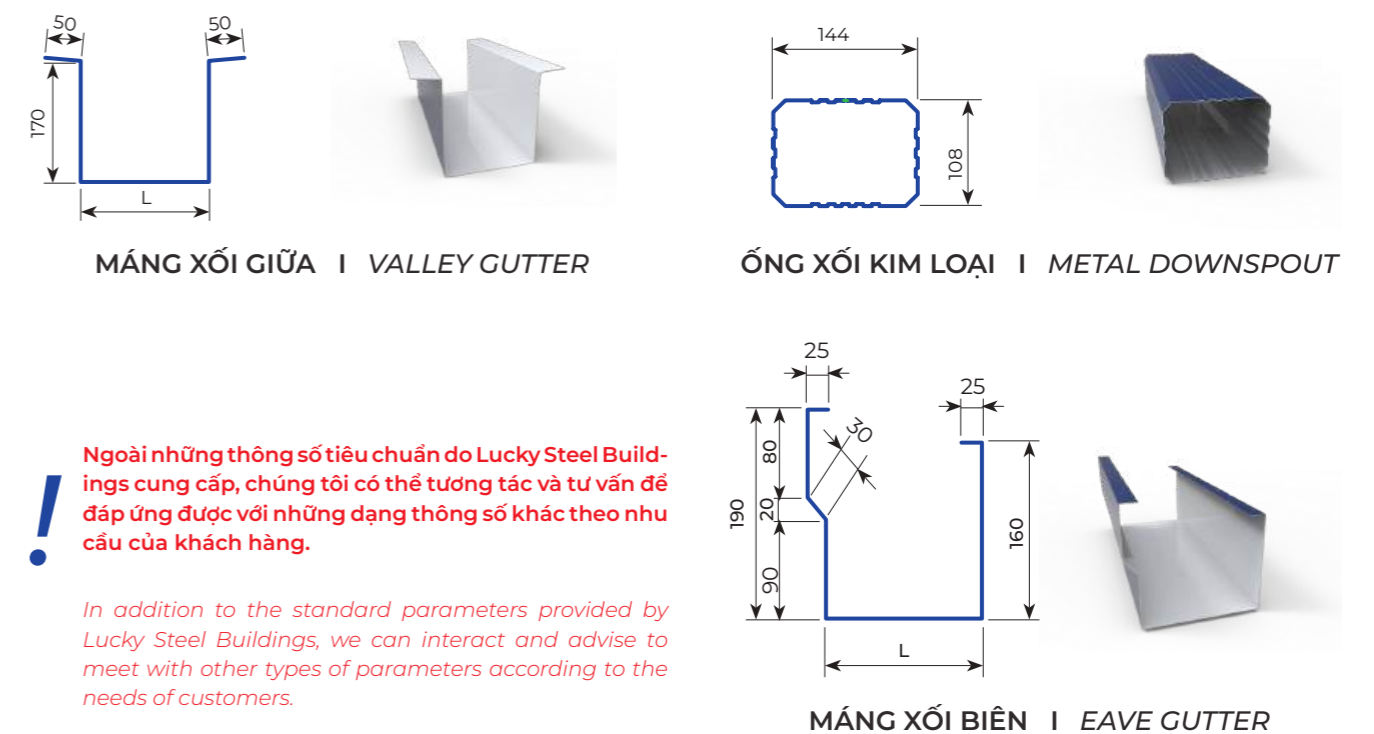

! Ngoài những thông số tiêu chuẩn do Lucky Steel Buildings cung cấp, chúng tôi có thể tương tác và tư vấn để đáp ứng được với những dạng thông số khác theo nhu cầu của khách hàng.

In addition to the standard parameters provided by Lucky Steel Buildings, we can interact and advise to meet with other types of parameters according to the needs of customers.

1.11 CẦU THANG - LAN CAN | STAIRCASE - HANDRAIL

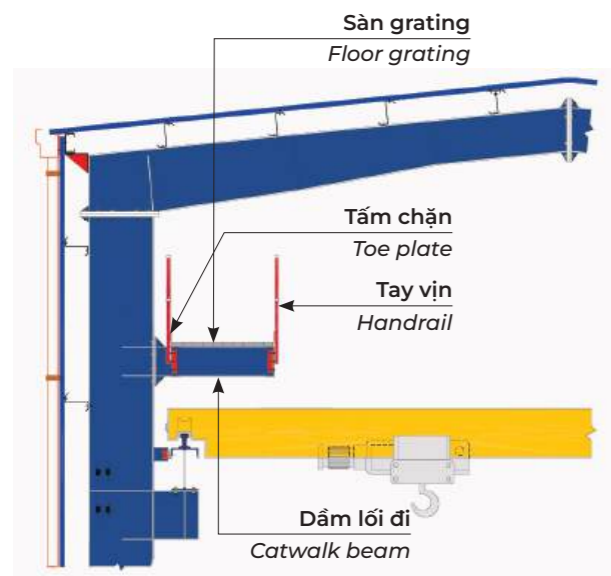

LỐI ĐI TRÊN CỘT KHUNG CỨNG
CATWALKS AT RIGID FRAME COMLUNM

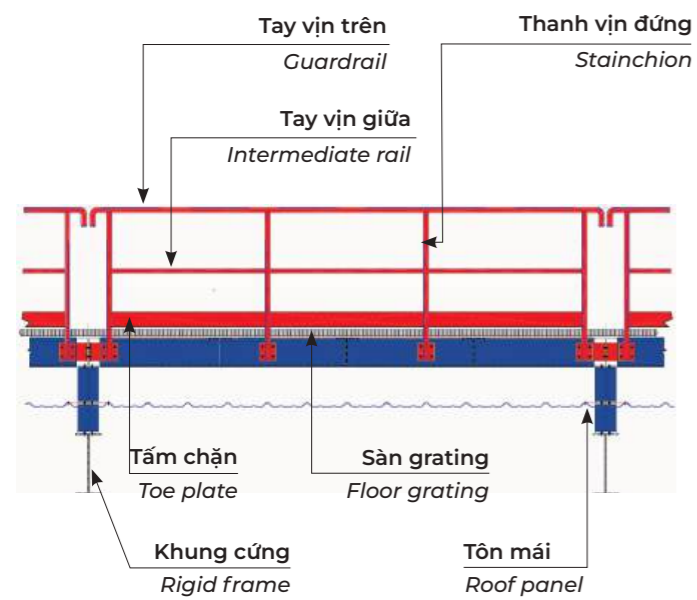

LỐI ĐI BỘ TRÊN MÁI
ELEVATED WALKWAY ON ROOF

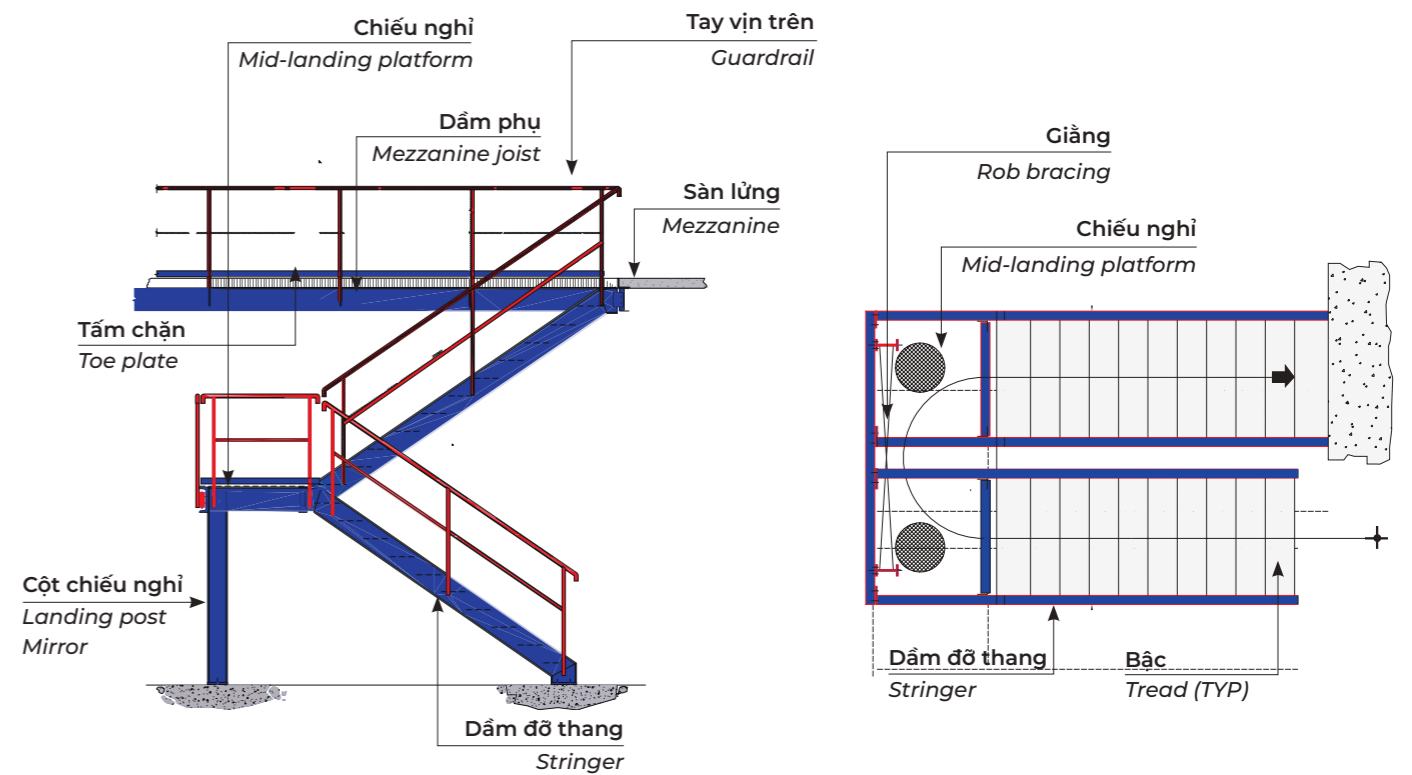

LAN CAN - CẦU THANG
STAIRCASE & HANDRAIL

1.12 HỆ CẦU TRỤC | CRANE SYSTEM

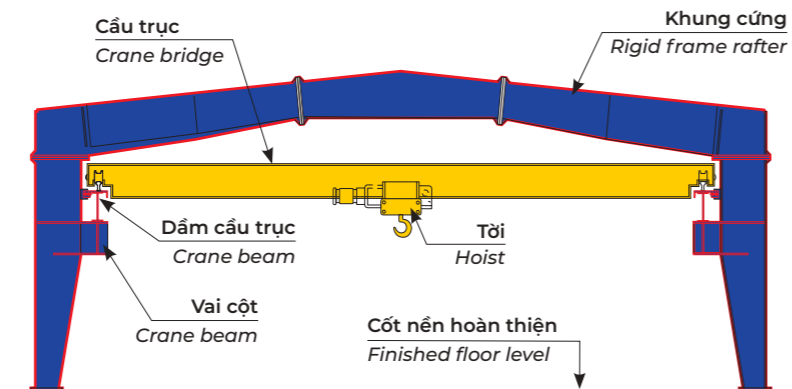

CẦU TRỤC CHẠY TRÊN
TOP RUNNING CRANES

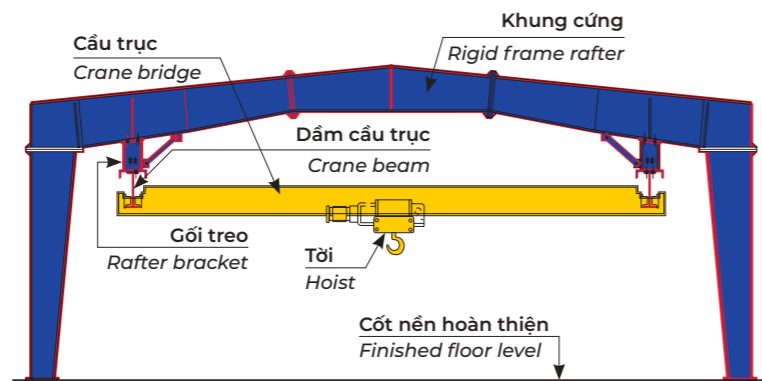

CẦU TRỤC TREO DƯỚI
UNDERHUNG CRANES

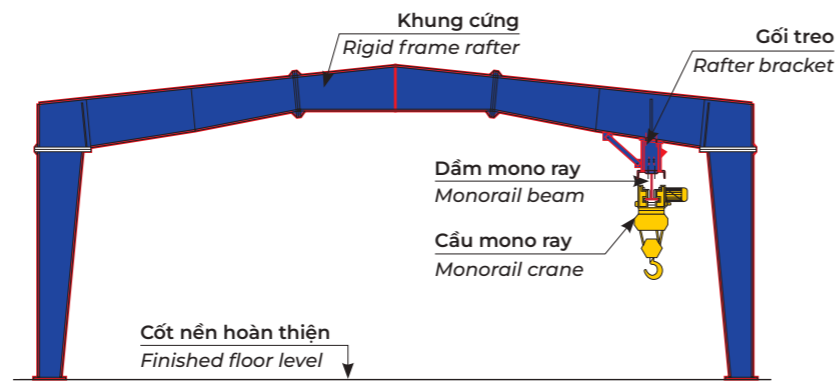
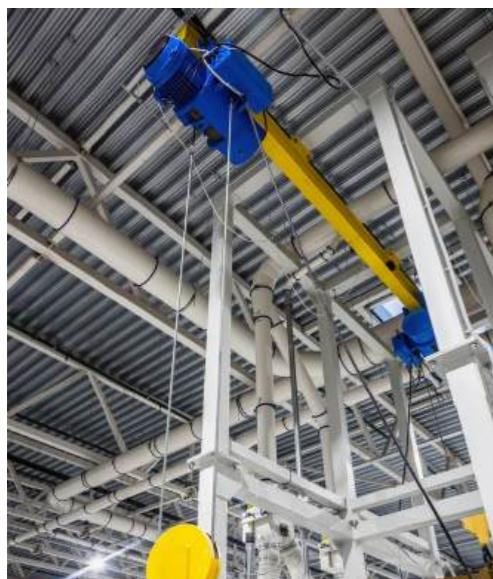

CẦU TRỤC CHẠY DƯỚI RAY
MONORAIL CRANES

1.13 PHỤ KIỆN HOÀN THIỆN | FINISHING ACCESSORIES

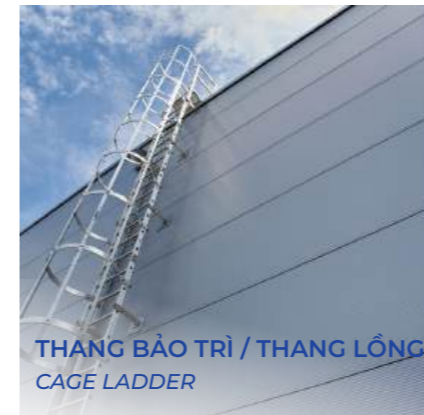

THANG BẢO TRÌ / THANG LỒNG
CAGE LADDER



LAM GIÓ
LOUVER



CỬA CUỐN
ROLL UP DOOR (RUD)



CỬA LỬA
SLIDING DOOR

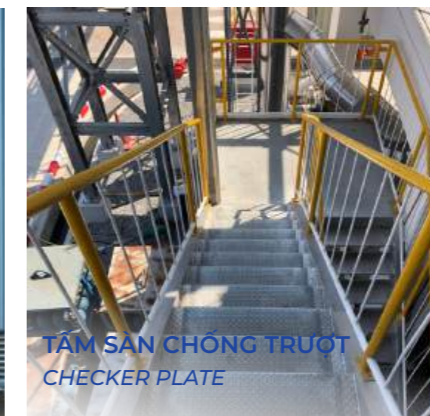

TẦM SÀN CHỐNG TRƯỢT
CHECKER PLATE



LỖ MỜ MÁI
ROOF CURB



TÔN SÁNG MÁI
SKY-LIGHT



TÔN SÁNG VÁCH
WALL-LIGHT



LƯỚI CHẮN CHIM / CÔN TRÙNG
BIRD MESH / INSECT MESH



BÔNG ROCKWOOL
ROCKWOOL



CÁCH NHIỆT TỤI KHÍ
AIR-BUBBLE



BÔNG THỦY TINH
GLASSWOOL

2. KẾT CẤU THÉP TIỀN CHẾ ĐẶC THÙ OTHER STEEL STRUCTURES

2.1 KẾT CẤU THÉP NHÀ CAO TẦNG STEEL STRUCTURE FOR HIGH-RISE BUILDING

Dạng sản phẩm này có đặc trưng chung là cấu kiện thép lớn, dày và không sơn. Các sản phẩm thông dụng như là kingpost, hệ giàn chống, lõi thép cốt cứng, cốt thép dầm chuyên...

This type of product is having its general characteristic as heavy members, very thick member size & without painting. The popular product is Kingpost, shoring system,...

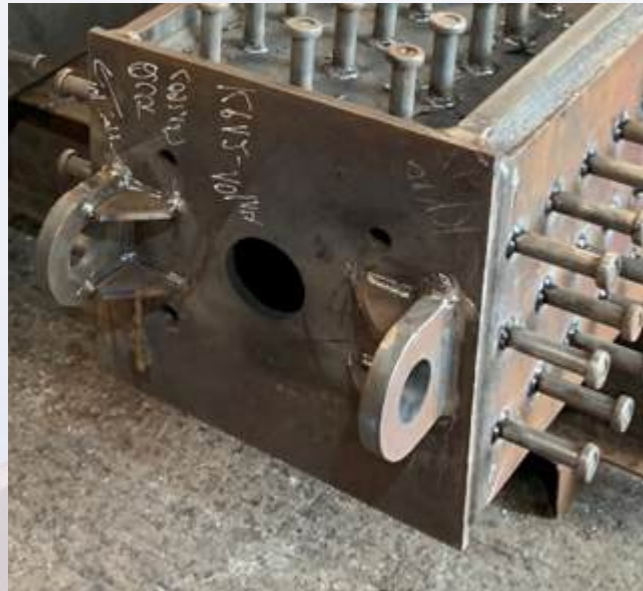

CỘT CHỐNG THÉP
KING POST - BOX SHAPE



LỐI THÉP CỐT CỨNG
STEEL CORE



HỆ GIÀN CHỐNG
SHORING SYSTEM

2.2 KẾT CẤU THÉP DẠNG ĐẶC THÙ SPECIAL STEEL STRUCTURE

Đây là dạng sản phẩm kết cấu thép đặc thù của các loại công trình thi công hệ pipe rack, hệ conveyor, hệ giàn đỡ thiết bị M&E supportor, dầm cầu vượt nhịp...

This is special product for projects of such as pipe rack structure, conveyor system, M&E support, bridge...



HỆ GIÁ ĐỠ M&E
M&E SUPPORT



KHUNG CẦU VÒM - CẦU DÂY VẮNG
CURVED BRIDGE FRAME - CABLE-STAYED BRIDGE



DẦM CẦU
BRIDGE BEAM



GIÁ ĐỠ ĐƯỜNG ỐNG
PIPERACK



HỆ BĂNG CHUYỀN
CONVEYOR SYSTEM



CÔNG TRÌNH NGHỆ THUẬT
ART CONSTRUCTION

VÌ SAO CHỌN LUCKY STEEL?

WHY CHOOSE LUCKY STEEL?

“CHỊU TRÁCH NHIỆM TRỌN GÓI” “SINGLE RESPONSIBILITY”

TÍNH TOÁN THIẾT KẾ
THEO CHUẨN QUỐC TẾ
*Design follow
international standard code*



SẢN XUẤT & KIỂM SOÁT CHẤT
LƯỢNG CHẶT CHẼ
*Fabrication &
close quality control*

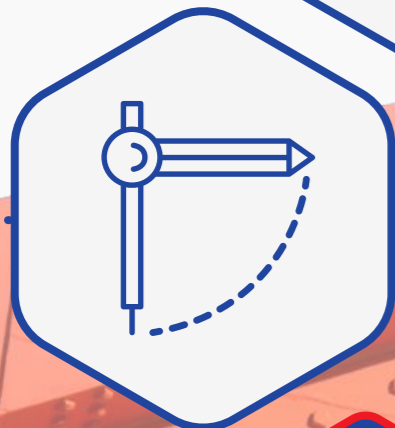
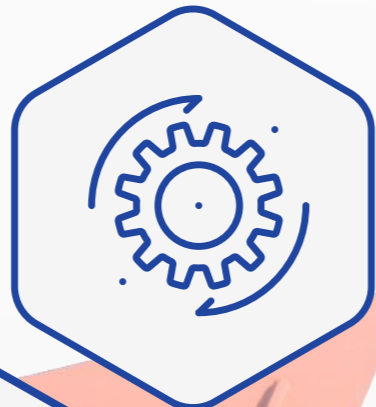

TƯ VẤN THIẾT KẾ GIẢI PHÁP TỐI ƯU
Consulting & design optimal solution

THIẾT KẾ BẢN VẼ SẢN XUẤT
TRÊN MÔ HÌNH 3D
*Shop drawings design
modeling by 3D*

VẬT TƯ NGUỒN GỐC XUẤT XỨ RÕ RÀNG
Reputation materials, clear original



THI CÔNG LẮP DỰNG AN TOÀN,
CHẤT LƯỢNG
Safety erection, high quality



GIẢI PHÁP VẬN CHUYỂN LINH HOẠT,
NHỊP NHÀNG PHỤC VỤ CÔNG TÁC LẮP
DỰNG
*Flexible transportation method, to
synchronize to erection site work*



BẢO HÀNH LÂU DÀI
*Long term Warranty/
Maintenance*

HƯỚNG VỀ GIẢI PHÁP SOLUTION ORIENTED

THIẾT KẾ TỐI ƯU - ĐỒNG BỘ HỒ SƠ

OPTIMAL DESIGN - SYNCHRONOUS DOCUMENTS

TIÊU CHUẨN THIẾT KẾ DESIGN CODE

Thiết kế kết cấu:
Structural design

Thiết kế Shop Drawing:
Shop Drawing

Thiết kế kết cấu thép cán nguội:
Cold-form section design

Triển khai bản vẽ trình duyệt và các loại bản vẽ kỹ thuật khác:
Approval drawing & other drawings

AISC360 - 05 ASD

ASCE 7-05

MBMA 2006

AISI 2001 NAS

AWS D1.1/1M:2015

ASCE - HIỆP HỘI KỸ SƯ DÂN DỤNG MỸ
ASCE - AMERICAN SOCIETY OF CIVIL
ENGINEERS



Tải trọng thiết kế tối thiểu
về nhà thép tiền chế và kết
cấu thép
*Minimum input loads for
buildings and other
structures*

AISC - VIỆN KẾT CẤU MỸ
AISC - AMERICAN INSTITUTE OF STEEL
CONSTRUCTION



Tham khảo kỹ thuật thiết
kế theo ứng suất cho phép
*Consult to technical
design by Allowable Stress*

MBMA - SỔ TAY NHÀ THÉP THẤP TẦNG
MBMA - METAL BUILDINGS MANUFAC-
TURERS ASSOCIATION



Sổ tay nhà thép thấp tầng
*Low Rise Building System
Manual*

AISI - VIỆN NGHIÊN CỨU SẮT THÉP HOA KỲ
AISC - AMERICAN IRON & STEEL INSTITUTE



Tham khảo kỹ thuật thiết
kế thép cán nguội
*Cold Form steel design
manual*

IBC - TIÊU CHUẨN XÂY DỰNG
IBC - INTERNATIONAL BUILDING CODE



Tham khảo tiêu chuẩn áp
dụng tải trọng
Reference for Loading

AWS - TIÊU CHUẨN ĐƯỜNG HÀN
AWS - AMERICAN WELDING SOCIETY



Quy phạm về đường hàn
kết cấu thép
*Structural welding
code-steel manual*

THIẾT KẾ TỐI ƯU - ĐỒNG BỘ HỒ SƠ

OPTIMAL DESIGN- SYNCHRONOUS DOCUMENTS



1 NHẬN THÔNG TIN *Get information*

Từ những thông tin sơ khởi ban đầu như kiến trúc, tải trọng, chức năng... đội ngũ kỹ sư thiết kế kết cấu cùng tham vấn, đưa ra giải pháp cho quý đối tác tối ưu về khối lượng và chi phí đầu tư.

Based on preliminary information such as architecture, load, function... The Engineer Department consults and give the solution with optimized design to save cost.

2 THIẾT KẾ KẾT CẤU *Structural design*

Đội ngũ kỹ sư giàu kinh nghiệm xem xét và đưa ra giải pháp thiết kế kết cấu tối ưu về khối lượng, chi phí mà vẫn đảm bảo công năng sử dụng, an toàn theo tiêu chuẩn thiết kế đã yêu cầu.

Our experienced engineers consider and give solutions with optimal design to save cost but make sure to meet original function, safe following the standard code.

3 TRÌNH BẢN VẼ PHÊ DUYỆT *Approval drawings*

Từ thiết kế kết cấu, triển khai chi tiết bộ bản vẽ phê duyệt và cùng nhau với khách hàng, đối tác xem xét trao đổi, tư vấn khách hàng định hình được sản phẩm trong tương lai sau khi thi công để khách hàng xem xét cho ý kiến và phê duyệt.

From structural design calculation, we make the detail approval drawing. We submit approval drawings and exchange information deeply with customer, to help customer understand how product look like in future. Then, customer to comment and approve.

4 DỰNG MÔ HÌNH 3D TEKLA *Model 3D Tekla*

Từ bản vẽ phê duyệt của khách hàng, chúng tôi sẽ điều chỉnh bản thuyết minh tính toán phù hợp. Sau đó, chúng tôi sẽ tiến hành dựng mô hình 3D, kiểm tra chéo một lần nữa với các thông tin đầu vào để đảm bảo mô hình 3D đã chuẩn trước khi trích xuất bản vẽ sản xuất.

From Returned Approval Drawings, we revise the Design Calculation. Then, we go to step of modeling 3D, cross check again with all input information to make sure no error before issuance fabrication drawings.

5 BẢN VẼ SẢN XUẤT *Shop drawings*

Từ mô hình 3D, kỹ sư shop drawing sẽ trích xuất bản vẽ sản xuất cho từng cấu kiện và đưa lên hệ thống để làm đầu vào cho khâu sản xuất.

From 3D model, the fabrication drawings will be issued to system where, the production department will collect them for fabrication at factory.

6 BẢN VẼ THI CÔNG/LẮP DỰNG *Erection drawings*

Bản vẽ thi công được thực hiện sau khi cân đối biện pháp thi công nhằm tối ưu tiến độ và đảm bảo an toàn, trình bày đơn giản, dễ hiểu, tránh nhầm lẫn trong lúc thi công lắp dựng.

After discussion with CMD about erection method, the Erection drawings will be issued to minimize the time, the cost and ensure safety first and will be displayed simply and easily comprehension to avoid the mistakes in erection stage.



8 BẢN VẼ HOÀN CÔNG *As-built drawings*

Bản vẽ hoàn công là bản vẽ dựa theo bản vẽ thi công lắp dựng và điều chỉnh một vài yêu cầu thay đổi nhỏ được chỉnh sửa thực tế tại công trường để thể hiện chính xác "Thực tế đã thi công" nhằm lưu hồ sơ và bảo hành, bảo trì sau này.

As-built drawings are based on erection drawings and adjusted some changes from the site in order to show exactly "Actual Erection" for warranty.

7 THỐNG KÊ CHI TIẾT *Detail analysis*

Khối lượng, số lượng nguyên vật liệu được bóc tách chi tiết và chính xác cao nhằm phục vụ cho việc lên kế hoạch của các bộ phận liên quan. Khối lượng thực tế theo bản vẽ thi công sẽ được thống kê theo BOM, SHOP cụ thể để quản lý nội bộ, lưu thông tin và làm quyết toán.

Weight, quantity of raw materials related to project will be extracted in detail, very high accuracy to let other department plan properly. The actual weight, quantity as shown on Erection Drawing will be finally issued as final BOM, SHOP for final data of project.

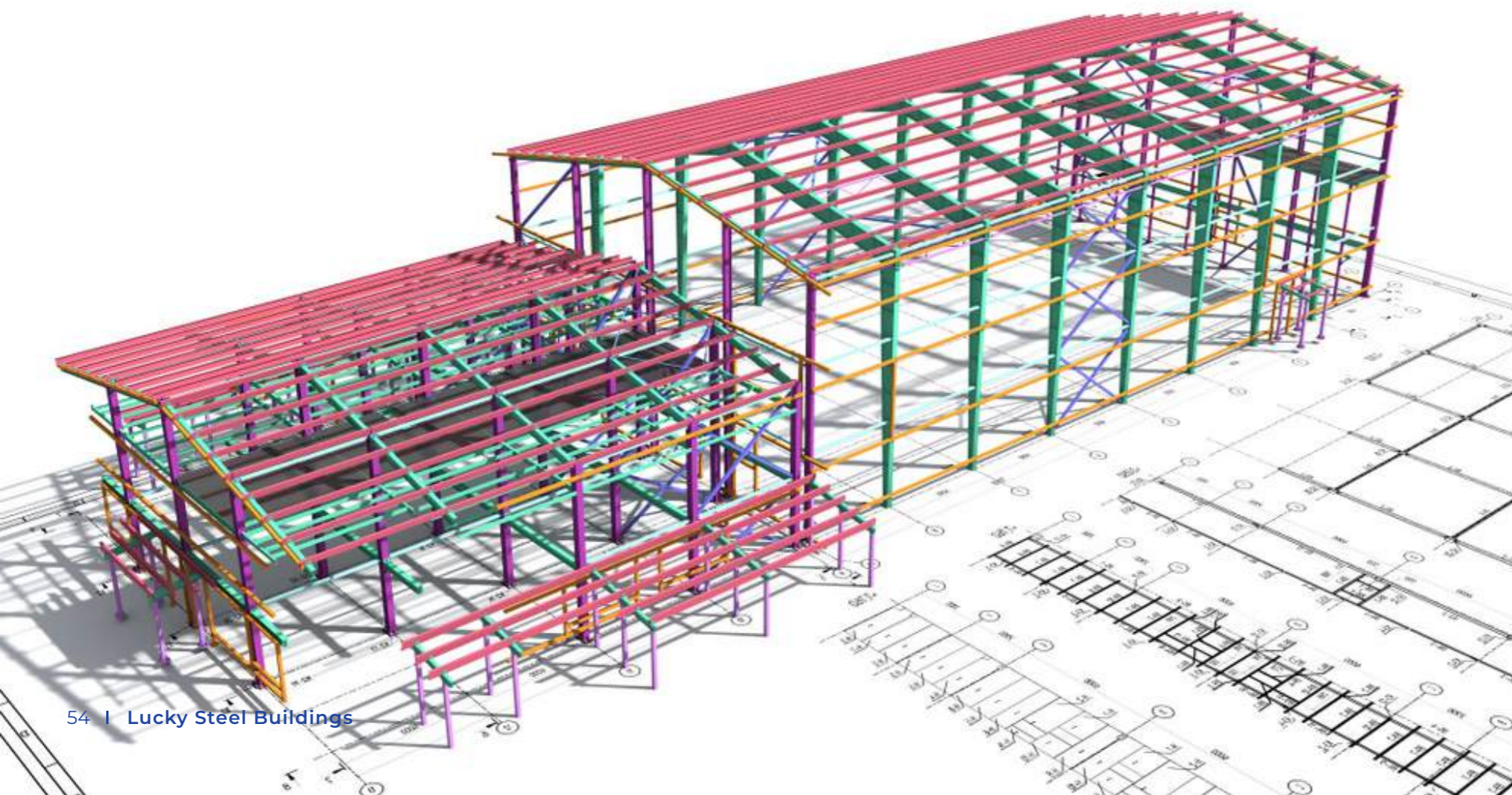

NGUYÊN VẬT LIỆU

RAW MATERIALS

- + Đa dạng về chủng loại
Variety types
- + Thương hiệu uy tín
Reputation sources
- + Chứng chỉ nguồn gốc rõ ràng
Clear original certificate
- + Đáp ứng được nhiều tiêu chuẩn
Comply to many standards

ASTM: American Society for Testing & Material - Hiệp hội vật liệu và thí nghiệm Hoa Kỳ

JIS: Japanese Industrial Standards - Tiêu chuẩn công nghiệp Nhật Bản

EN: Europe Standard - Tiêu chuẩn Châu Âu

GB: Chinese Standards - Tiêu chuẩn Trung Quốc

TCVN: Vietnamese Standard - Tiêu Chuẩn Việt Nam



Nguyên vật liệu đầu vào đúng yêu cầu kỹ thuật và có nguồn gốc xuất xứ rõ ràng.
Sau đây là bảng vật tư chuẩn dùng cho thiết kế của Lucky Steel, trừ khi có yêu cầu khác.
*High grade material that comply with multi-national standards.
Lucky Steel's material standard.*

LOẠI THÉP <i>Type</i>	MÁC THÉP/ TIÊU CHUẨN <i>Steel grade/ Specification</i>	CƯỜNG ĐỘ CHẤY <i>Yield strength (Fy)</i>	CƯỜNG ĐỘ KÉO ĐỨT <i>Tensile strength (Fu)</i>
THÉP TẤM <i>Steel plate (Optional)</i>	SS400, Q235, ASTM A36	235 Mpa 345 Mpa	400 Mpa 450 Mpa
THÉP TẤM <i>Steel plate (Built-up members)</i>	SM490, Q345, ASTM A572 Grade 50	235 Mpa 345 Mpa	400 Mpa 450 Mpa
THÉP HÌNH <i>Shape Steel (Hot-roll members)</i>	SS400, ASTM 36	235 Mpa	400 Mpa
THÉP CÁN NGUỘI <i>Cold-form members</i>	JIS G3112, ASTM G340/G450	340 Mpa 450 Mpa	450 Mpa
GIẺNG ROD / THÉP GÓC L <i>Round bar/ Angle bracing</i>	SS400, ASTM A36	235 Mpa	400 Mpa
GIẺNG CÁP <i>Cable bracing</i>	EN, GB, JIS		1470 Mpa
BU LÔNG NEO <i>Anchor bolts</i>	SS400, ASTM A36 – Cấp Grade 4.6 <i>(hoặc tương đương or equivalent)</i>	235 Mpa	400 Mpa
BU LÔNG CƯỜNG ĐỘ CAO <i>High strength bolt</i>	ASTM A325, DIN cấp grade 8.8 <i>(hoặc tương đương or equivalent)</i>		[710 – 830]Mpa
BU LÔNG THƯỜNG <i>Bolt</i>	ASTM A307, DIN 976-1 cấp grade 4.6 <i>(hoặc tương đương or equivalent)</i>		400 Mpa
TÔN <i>Cladding panel</i>	G300/ G350/ 550	300 Mpa 350 Mpa 550 Mpa	

! Ngoài những mác thép thông dụng do Lucky Steel Buildings cung cấp, tùy thuộc vào nhu cầu cũng như khối lượng dự án chúng tôi có thể đáp ứng cho những mác thép khác với bảng trên

! Beside the standard specification above, Lucky Steel is able to provide many other specifications to meet project's requirement.

NHÀ MÁY SỐ 01

FACTORY 01

KCN Mỹ Phước 3, Bến Cát, Bình Dương (cách TP.HCM ~50km)
My Phuoc 3 IP, Ben Cat, Binh Duong (~ 50km away from HCMC)
Diện tích | Total factory area: 18.000 m²
Công suất | Capacity: 12.000 MT/year
Hoạt động sản xuất | Production since: 2018



NHÀ MÁY SỐ 02

FACTORY 02



NHÀ MÁY SẢN XUẤT FACTORY

- + Nhà máy mới, tinh gọn
New streamlined factory
- + Quy hoạch mặt bằng thông minh
Smart plan design
- + Công nhân tay nghề cao
Craftsman
- + Máy móc thiết bị hiện đại
Modern machinery

Nhà máy sản xuất kết cấu thép đặt tại Khu công nghiệp Mỹ Phước 3, tỉnh Bình Dương với khu vực địa phương có lực lượng lao động tay nghề cao và giao thông thuận tiện.

Vị trí địa lý cách sân bay, cách cảng quốc tế hơn 1 giờ di chuyển xe.
Công suất nhà máy: 1,000 Tấn/Tháng
Hệ thống máy móc hiện đại, sắp xếp gọn gàng, sạch sẽ.

The factory is located at My Phuoc 3 IP, Binh Duong Province where has a lot of high-skill labors in steel fabrication and convenient traffic. The distance is around one hour traffic from the airport, sea port. Capacity : 1,000 Tons/Month Production machinery is new, layout is arranged tidily.



QUY HOẠCH MẶT BẰNG NHÀ MÁY

PRODUCTION LAYOUT



Bố trí mặt bằng - khu vực sản xuất thông minh
Production line in effectiveness



Khu vực đính gá
Assembling area



Khu vực hàn
Welding area



Bãi tập kết vật tư thép
Steel warehouse



Khu vực hàn hoàn thiện
Finishing welding area



Khu vực vệ sinh làm sạch
Fitting area



Khu vực cắt thép
Cutting area



Khu vực đột lỗ
Punching area



Khu vực sơn
Painting area



Khu vực đóng gói
Packing & loading area

MÁY MÓC - THIẾT BỊ MACHINE - EQUIPMENT



Máy cắt CNC 200A
CNC 200A cutting machine



Máy cắt CNC 120A
CNC 120A cutting machine



Máy cưa KOMATSU KM-700N
KOMATSU KM-700N sawing machine



Máy khoan CNC SUNRISE
CNC SUNRISE drilling machine



Máy cắt thép BRUMAN
BRUMAN cutting machine



Máy cắt thép SHEM
SHEM cutting machine



Máy đột CNC SUNRISE
CNC SUNRISE punching machine



Máy đột thủy lực
Hydraulic punching machine



Máy cắt thép OKAMATA
OKAMATA cutting machine



Máy cưa AMADA
AMADA sawing machine



Máy khoan cần OKUMA
OKUMA drilling machine



Máy khoan cần OOYA
OOYA drilling machine

MÁY MÓC - THIẾT BỊ
MACHINE - EQUIPMENT



Dây chuyền hàn ngang BRUCO BWZ15
BRUCO BWZ15 horizontal welding line



Cổng hàn tự động ZHOUXIANG
ZHOUXIANG auto welding gate



Cổng hàn tự động HN0630-S2F
HN0630-S2F auto welding gate



Máy đính gá BZJ 2000-S1 PLUS
BZJ 2000-S1 PLUS assembling machine



Máy đính gá HG1800
HG1800 assembling machine



Máy năm dầm JZJ-800 (1/2)
JZJ-800 (1/2) straightening machine



Máy năm dầm JZJ-800 (2/2)
JZJ-800 (2/2) straightening machine



Cổng hàn tự động MZK-2
MZK-2 auto welding gate



Cổng hàn bán tự động Bruco BTMZ-1800
Bruco BTMZ-1800 semiauto welding gate



Máy bắn bi tự động BRUCO
BRUCO Auto shot blasting machine



Máy bắn bi tự động ZHOUXIANG
ZHOUXIANG Auto shot blasting machine



KIỂM SOÁT QUÁ TRÌNH SẢN XUẤT CHẶT CHẼ DỰA TRÊN QUY TRÌNH CHUẨN HÓA

CONTROL THE PRINCIPAL FABRICATION TIGHTLY WITH STANDARD PROCEDURE

Chất lượng sản phẩm phụ thuộc vào người làm trực tiếp, chỉ một phần nhỏ là từ QC kiểm tra ngẫu nhiên. Mỗi một khâu chịu trách nhiệm trực tiếp cho khâu tiếp theo.

The quantity of the product depend on the worker who are directly involved in the production process, with only a small part coming from quantity control department. The quantity of each step is directly responsible for the next step.

Quản lý nghiêm ngặt bằng quy trình
Managed by procedures

Kiểm tra từng khâu chuyển tiếp
Inspection in every single step

Thiết bị máy móc kiểm tra chất lượng
Equipment, machinery is calibrated

QUY TRÌNH SẢN XUẤT VÀ KIỂM TRA CẤU KIỆN TỔ HỢP

BUILT-UP PRODUCTION PROCEDURE AND
QUALITY CONTROL PROCEDURE

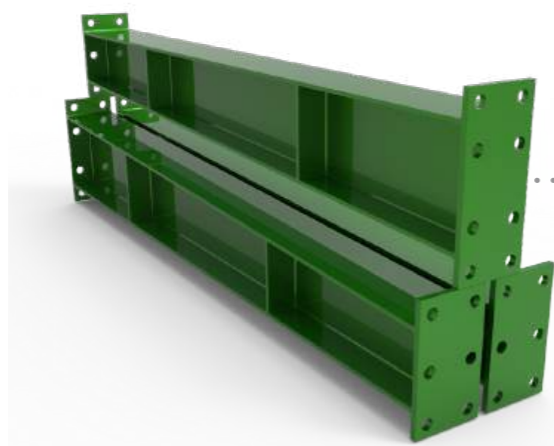

1
NGUYÊN VẬT LIỆU
Raw material



2
CẮT/KHOAN/ĐỘT/DẬP
Cutting/ Drilling/ Punching/ Stamping



3
ĐÍNH GÁ TỔ HỢP
Fitting up



4
HÀN TỰ ĐỘNG
Auto welding



5
LẮP HOÀN THIỆN
Assembling



6
HÀN HOÀN THIỆN
Finishing welding



7
VỆ SINH - PHUN BÌ
Shot blasting



8
SƠN
Painting



9
ĐÓNG KIỆN GIAO HÀNG
Packaging & Delivery

QUY TRÌNH SẢN XUẤT VÀ KIỂM TRA CẤU KIỆN THÉP HÌNH

HOT- ROLL PRODUCTION PROCEDURE AND QUALITY CONTROL PROCEDURE



1
NHẬP VẬT TƯ THÔ THÉP HÌNH
Hot-roll material input



2
CẮT THÉP HÌNH
Cutting/shearing



3
KHOAN LỖ
Drilling



4
LẮP HOÀN THIỆN
Finishing fit up



5
HÀN HOÀN THIỆN
Finishing welding



6
PHUN BI & VỆ SINH
Shot blasting



7
SƠN HOÀN THIỆN
Painting



8
ĐÓNG MÃ CẤU KIỆN GIAO HÀNG
Packing & Delivery

GIẢI PHÁP VẬN CHUYỂN LINH HOẠT

EFFECTIVE DELIVERY

+ Vận chuyển đa dạng hình thức
(nội địa & quốc tế)
*Customized options of
transportation way*

+ Vận chuyển có kế hoạch phối hợp từ
bản vẽ thi công từng giai đoạn
*Well plan delivery, optimize
transportation costs & coordinate
each connection phase*

+ Đảm bảo chất lượng & An toàn
của hàng hóa trong quá trình vận
chuyển
Safe transportation

+ Sắp xếp bốc/dỡ hàng hóa theo quy
trình
Utilized packing





QUẢN LÝ CHUYÊN NGHIỆP, LINH HOẠT

PROFESSIONAL MANAGEMENT, FLEXIBLE OPERATION

+ Đội ngũ kỹ sư giàu kinh nghiệm, am hiểu tốt từng công đoạn riêng biệt
Ekip engineers with rich experience for all key functional work

+ Theo dõi và kiểm soát xuyên suốt từ giai đoạn thiết kế đến khi bàn giao
Well following up & well manage from beginning design to hand over

Cách làm phối hợp, hỗ trợ, luôn nghĩ về giải pháp
Supportive - cooperative, solution mind set

+ Khả năng phối hợp tốt, linh hoạt giữa khách hàng và ban thi công.
Cooperatively, flexibly project manangement between customer and site team

+ Trải nghiệm từ nhiều dự án lớn, phức tạp trước đây
With experience from many big, complex projects

LẮP DỰNG AN TOÀN, CHẤT LƯỢNG, TIẾN ĐỘ

ERECTION IN SAFETY, QUALITY, FAST

Lucky Steel có đội ngũ kỹ sư thi công năng lực cao, dày dặn kinh nghiệm và hệ thống thiết bị thi công hiện đại, phong phú, đảm bảo sự hài lòng của Quý đối tác khi sử dụng dịch vụ lắp dựng.

Lucky Steel is proud of having many experienced supervisor engineers and modern machinery, equipment system, commit bringing the satisfaction to customer for erection work.



Đảm bảo tiến độ

SCHEDULE CONTROL

Đội ngũ kỹ sư bám sát hiện trường và năng lực thiết bị đa dạng giúp đảm bảo tiến độ thực thi theo như kế hoạch.

Site management team is hard working deeply to site work as well as machinery to ensure time control.



Chất lượng

QUALITY CONTROL

Tuân thủ chặt chẽ các tiêu chuẩn xây dựng. Tối ưu hóa nhân lực, trí lực trong quá trình thi công, đảm bảo chất lượng.

Comply to construction standard and Utilize highly the manpower, knowledge, to ensure quality control.

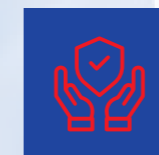

An toàn, chuyên nghiệp

SAFETY, PROFESSION

Từng hạng mục, công tác có biện pháp an toàn tương ứng. Các thiết bị thi công được kiểm tra định kỳ, chặt chẽ.

Erection method for each different items. The equipment, machine shall be calibrated periodically.

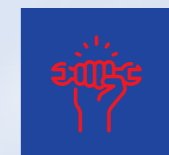

Bảo hành

WARRANTY SERVICE

Sau khi thực hiện bàn giao đưa vào sử dụng Lucky Steel bảo hành vật tư thiết kế, mang sự an tâm cho Quý đối tác.

After hand over project, we provide service of Product Warranty minimum 12 months, Design Warranty 20 years or longer project by project.

Kỹ sư giám sát nhiều năm kinh nghiệm

EXPERIENCED SITE TEAM

Đảm bảo tiến độ

SCHEDULE CONTROL

Kế hoạch lắp dựng cụ thể

CLEARLY ERECTION PLAN

Biện pháp an toàn luôn áp dụng

SAFTY ERECTION METHOD

KHÁCH HÀNG & ĐỐI TÁC

CUSTOMERS & PARTNERS

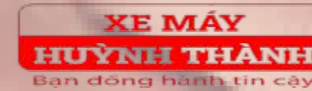

DANH SÁCH DỰ ÁN TIÊU BIỂU

FEATURE PROJECTS LIST

Stt No.	Dự án & công trình Projects & constructions	Quy mô Scales (mt / m ²)	Vị trí Location	Phạm vi Scope of work
1	Vinpearl Phú Quốc - KCT Teddy Grand World (Bảo tàng Gấu)	34MT	Phu Quoc, VN	Gia công Kết cấu thép <i>Fabrication Steel Structure</i>
2	Nhà máy SX & Gia cường kính cường lực công suất 250.000m ² /năm	167MT	Kien Giang, VN	TK, Gia Công, Thi công lắp dựng <i>Design, Fabrication, Erection</i>
3	JSW Mingo Junction	120MT	America	Gia công Kết cấu thép <i>Fabrication Steel Structure</i>
4	Nhà máy điện mặt trời mái nhà Solar	139MT	Daklak, VN	Gia công Kết cấu thép <i>Fabrication Steel Structure</i>
5	Nhà xe mở rộng - Công ty TNHH Primo (VN)	50MT	Dong Nai, VN	Gia công KCT & lắp dựng <i>Fabrication Steel Structure & Erection</i>
6	Electrolytic Tinning & Tin Free Steel Line	680MT	Philippines	Gia công Kết cấu thép <i>Fabrication Steel Structure</i>
7	Beer club	80MT	Ho Chi Minh, VN	TK, Gia Công, Thi công lắp dựng <i>Design, Fabrication, Erection</i>
8	The New Gym	46MT	Ho Chi Minh, VN	TK, Gia Công, Thi công lắp dựng <i>Design, Fabrication, Erection</i>
9	Khu du lịch Cẩm Thái	83MT	Binh Thuan, VN	TK, Gia Công, Thi công lắp dựng <i>Design, Fabrication, Erection</i>
10	Marubeni - Soluble Coffee Factory	152MT	BR-VT, VN	Gia công KCT & lắp dựng <i>Fabrication Steel Structure & Erection</i>
11	KP Phú Nhuận	35MT	Ho Chi Minh, VN	Gia công Kết cấu thép <i>Fabrication Steel Structure</i>
12	Texhong Dệt Kim GD 1	10.600m ²	Quang Ninh, VN	TK, Gia Công, Thi công lắp dựng <i>Design, Fabrication, Erection</i>
13	TayTay Warehouse	11.000m ²	Philippines	Thiết kế, Gia công kết cấu thép <i>Design, Fabrication Steel Structure</i>
14	Nhà Kho Cho Thuê	900m ²	Ho Chi Minh, VN	Gia công Kết cấu thép <i>Fabrication Steel Structure</i>
15	LIDA	233MT	Dong Nai, VN	TK, Gia Công, Thi công lắp dựng <i>Design, Fabrication, Erection</i>

Stt No.	Dự án & công trình Projects & constructions	Quy mô Scales (mt / m ²)	Vị trí Location	Phạm vi Scope of work
16	SWarehouse	25MT	Thailand	Thiết kế, Gia công kết cấu thép <i>Design, Fabrication Steel Structure</i>
17	Bedok	5MT	Singapore	Gia công Kết cấu thép <i>Fabrication Steel Structure</i>
18	Ereid Referral Center Buildings	301MT	Philippines	Thiết kế, Gia công kết cấu thép <i>Design, Fabrication Steel Structure</i>
19	Dệt Bắc Giang	12.400m ²	Quang Ninh, VN	TK, Gia Công, Thi công lắp dựng <i>Design, Fabrication, Erection</i>
20	Trường Mẫu Giáo Hoa Sen - Hoa Sen Preschool	1.350m ²	Kien Giang, VN	TK, Gia Công, Thi công lắp dựng <i>Design, Fabrication, Erection</i>
21	AK Warehouse	63MT	Guam	Gia công Kết cấu thép <i>Fabrication Steel Structure</i>
22	Island Certs Container	82MT	Guam	Gia công Kết cấu thép <i>Fabrication Steel Structure</i>
23	Las Terrazas	46MT	Philippines	Thiết kế, Gia công kết cấu thép <i>Design, Fabrication Steel Structure</i>
24	Motor Pool	98MT	Philippines	Thiết kế, Gia công kết cấu thép <i>Design, Fabrication Steel Structure</i>
25	HDGL	72MT	Russia	Gia công Kết cấu thép <i>Fabrication Steel Structure</i>
26	Hoa Sen Home - Phan Thiết	3.000m ²	Phan Thiet, VN	TK, Gia Công, Thi công lắp dựng <i>Design, Fabrication, Erection</i>
27	Genpack Expansion	45MT	Papua New Guinea	Gia công Kết cấu thép <i>Fabrication Steel Structure</i>
28	Kho vải moc, vách ngăn	8MT	Tay Ninh, VN	Gia công Kết cấu thép <i>Fabrication Steel Structure</i>
29	Mezzanine Cansport Factory	44MT	Cambodia	Gia công Kết cấu thép <i>Fabrication Steel Structure</i>
30	Coda Resources VietNam	800m ²	Long An, VN	TK, Gia Công, Thi công lắp dựng <i>Design, Fabrication, Erection</i>
31	Arcelor Mittal Vega	250MT	Brazil	Gia công Kết cấu thép <i>Fabrication Steel Structure</i>

Stt No.	Dự án & công trình <i>Projects & constructions</i>	Quy mô Scales (mt / m ²)	Vị trí <i>Location</i>	Phạm vi <i>Scope of work</i>
32	Marawi Stadium	295MT	Philippines	Thiết kế, Gia công kết cấu thép <i>Design, Fabrication Steel Structure</i>
33	Conventional	249MT	Philippines	Thiết kế, Gia công kết cấu thép <i>Design, Fabrication Steel Structure</i>
34	Khu dân cư và công viên Phước Thiện - Quận 9 - TP.HCM	288MT	Ho Chi Minh, VN	Gia công Kết cấu thép <i>Fabrication Steel Structure</i>
35	Casa Bella	1.100m ²	Philippines	Thiết kế, Gia công kết cấu thép <i>Design, Fabrication Steel Structure</i>
36	Farm House	25MT	Singapore	Gia công Kết cấu thép <i>Fabrication Steel Structure</i>
37	Adela Hospital - Phase 01	90MT	Philippines	Thiết kế, Gia công kết cấu thép <i>Design, Fabrication Steel Structure</i>
38	DCCC Warehouse - Phase 01	4.950m ²	Philippines	Thiết kế, Gia công kết cấu thép <i>Design, Fabrication Steel Structure</i>
39	Timber City Academy	24.600m ²	Philippines	Thiết kế, Gia công kết cấu thép <i>Design, Fabrication Steel Structure</i>
40	AHU Platform	49MT	Singapore	Gia công Kết cấu thép <i>Fabrication Steel Structure</i>
41	Motor Pool Tagum	1.440m ²	Philippines	Thiết kế, Gia công kết cấu thép <i>Design, Fabrication Steel Structure</i>
42	FGR	1.480m ²	Philippines	Thiết kế, Gia công kết cấu thép <i>Design, Fabrication Steel Structure</i>
43	Texhong Ngân Quang	9.300m ²	Quang Ninh, VN	TK, Gia Công, Thi công lắp dựng <i>Design, Fabrication, Erection</i>
44	TDH	310MT	Philippines	Thiết kế, Gia công kết cấu thép <i>Design, Fabrication Steel Structure</i>
45	Citi Hardware Ipil	7.920m ²	Philippines	Thiết kế, Gia công kết cấu thép <i>Design, Fabrication Steel Structure</i>
46	AHU - Phase 2	50MT	Singapore	Gia công Kết cấu thép <i>Fabrication Steel Structure</i>
47	Yarn Factory 5 - Ngan Ha Phase 3	33.800m ²	Quang Ninh, VN	TK, Gia Công, Thi công lắp dựng <i>Design, Fabrication, Erection</i>

Stt No.	Dự án & công trình <i>Projects & constructions</i>	Quy mô Scales (mt / m ²)	Vị trí <i>Location</i>	Phạm vi <i>Scope of work</i>
48	Cooling Tower Support	45MT	Singapore	Gia công Kết cấu thép <i>Fabrication Steel Structure</i>
49	Thang Long Waste Power Plant	8.350m ²	Bac Ninh, VN	TK, Gia Công, Thi công lắp dựng <i>Design, Fabrication, Erection</i>
50	Nestle Bien Hoa	135MT	Dong Nai, VN	Gia công Kết cấu thép <i>Fabrication Steel Structure</i>
51	San France Public Market - Food & Retail	246MT	Philippines	Thiết kế, Gia công kết cấu thép <i>Design, Fabrication Steel Structure</i>
52	Multi Storey Parking Building - DPWH Davao	185MT	Philippines	Thiết kế, Gia công kết cấu thép <i>Design, Fabrication Steel Structure</i>
53	06-Storey Building SPMC	105MT	Philippines	Thiết kế, Gia công kết cấu thép <i>Design, Fabrication Steel Structure</i>
54	Citi Hardware Surigao	303MT	Philippines	Thiết kế, Gia công kết cấu thép <i>Design, Fabrication Steel Structure</i>
55	Kraft Factory	125MT	Binh Phuoc, VN	TK, Gia Công, Thi công lắp dựng <i>Design, Fabrication, Erection</i>
56	JPRMC - Extension roof	81MT	Singapore	Gia công Kết cấu thép <i>Fabrication Steel Structure</i>
57	San France Public Market - Dry Market	3.250m ²	Philippines	TK, Gia Công, Thi công lắp dựng <i>Design, Fabrication, Erection</i>
58	San France Public Market - Wet Market	2.520m ²	Philippines	TK, Gia Công, Thi công lắp dựng <i>Design, Fabrication, Erection</i>
59	Ready-Built Factory D1-VRG	4.900m ²	Ho Chi Minh, VN	TK, Gia Công, Thi công lắp dựng <i>Design, Fabrication, Erection</i>
60	Water Treatment	77MT	Singapore	Gia công Kết cấu thép <i>Fabrication Steel Structure</i>
61	Honda Showroom - Huynh Thanh	620m ²	Tien Giang, VN	TK, Gia Công, Thi công lắp dựng <i>Design, Fabrication, Erection</i>
62	EBEYE	98MT	Marshal	Gia công Kết cấu thép <i>Fabrication Steel Structure</i>
63	Adela Hospital - Phase 02; 03	130MT	Philippines	Thiết kế, Gia công kết cấu thép <i>Design, Fabrication Steel Structure</i>

Stt No.	Dự án & công trình Projects & constructions	Quy mô Scales (mt / m ²)	Vị trí Location	Phạm vi Scope of work
64	Bakheng Water Production Facilities	45MT	Cambodia	Gia công Kết cấu thép <i>Fabrication Steel Structure</i>
65	Khu nuôi tôm công nghệ cao <i>Hightech shrimp farming areas</i>	270MT	Soc Trang, VN	TK, Gia Công, Thi công lắp dựng <i>Design, Fabrication, Erection</i>
66	DA3081	410MT	Ha Noi, VN	Gia công Kết cấu thép <i>Fabrication Steel Structure</i>
67	Damsen Water Park	31MT	Ho Chi Minh, VN	TK, Gia Công, Thi công lắp dựng <i>Design, Fabrication, Erection</i>
68	JJL Global	11.500m ²	Tay Ninh, VN	TK, Gia Công, Thi công lắp dựng <i>Design, Fabrication, Erection</i>
69	Prince Retail- Buenavista	435MT	Philippines	Thiết kế, Gia công kết cấu thép <i>Design, Fabrication Steel Structure</i>
70	KP Vinhomes Smart City	640MT	Ha Noi, VN	Gia công Kết cấu thép <i>Fabrication Steel Structure</i>
71	Jackbilt	32MT	Philippines	Thiết kế, Gia công kết cấu thép <i>Design, Fabrication Steel Structure</i>
72	04 Storey Phase 1 + Covered Court	170MT	Philippines	Thiết kế, Gia công kết cấu thép <i>Design, Fabrication Steel Structure</i>
73	LMG demonstration plant project	150MT	Australia	Gia công Kết cấu thép <i>Fabrication Steel Structure</i>
74	The Grace Onsen	10MT	Binh Thuan, VN	TK, Gia Công, Thi công lắp dựng <i>Design, Fabrication, Erection</i>
75	Warehouse	75MT	Philippines	Thiết kế, Gia công kết cấu thép <i>Design, Fabrication Steel Structure</i>
76	SMC 3.2 Manufacturing - Kajima	715MT	Tay Ninh, VN	TK, Gia Công, Thi công lắp dựng <i>Design, Fabrication, Erection</i>
77	Commercial Bldg Magallanes	106MT	Philippines	Thiết kế, Gia công kết cấu thép <i>Design, Fabrication Steel Structure</i>
78	Craftworks	72MT	Philippines	Thiết kế, Gia công kết cấu thép <i>Design, Fabrication Steel Structure</i>
79	Honda Huỳnh Thành Hùng Vương	432m ²	Tien Giang, VN	TK, Gia Công, Thi công lắp dựng <i>Design, Fabrication, Erection</i>

Stt No.	Dự án & công trình Projects & constructions	Quy mô Scales (mt / m ²)	Vị trí Location	Phạm vi Scope of work
80	GTA Landing cable	131MT	Guam	Gia công Kết cấu thép <i>Fabrication Steel Structure</i>
81	DFMA Facility	52MT	Singapore	Gia công Kết cấu thép <i>Fabrication Steel Structure</i>
82	2 Storey Commercial Building	85MT	Philippines	Thiết kế, Gia công kết cấu thép <i>Design, Fabrication Steel Structure</i>
83	Techno Trade Warehouse	89MT	Philippines	Thiết kế, Gia công kết cấu thép <i>Design, Fabrication Steel Structure</i>
84	Gift Flower Showroom	62MT	Thailand	Thiết kế, Gia công kết cấu thép <i>Design, Fabrication Steel Structure</i>
85	Hoa Sen Home - Nhon Hoa	8.200m ²	Binh Dinh, VN	TK, Gia Công, Thi công lắp dựng <i>Design, Fabrication, Erection</i>
86	Landers Davao	359MT	Philippines	Thiết kế, Gia công kết cấu thép <i>Design, Fabrication Steel Structure</i>
87	Commercial Bldg & PMVIC	46MT	Philippines	Thiết kế, Gia công kết cấu thép <i>Design, Fabrication Steel Structure</i>
88	02 Storey Commercial Building Carmen	185MT	Philippines	Thiết kế, Gia công kết cấu thép <i>Design, Fabrication Steel Structure</i>
89	3-Storey Lirc	57MT	Philippines	Thiết kế, Gia công kết cấu thép <i>Design, Fabrication Steel Structure</i>
90	UP Mintal Stadium Package	490MT	Philippines	Gia công Kết cấu thép <i>Fabrication Steel Structure</i>
91	Steel Upper Roof Trellis	72MT	Singapore	Gia công Kết cấu thép <i>Fabrication Steel Structure</i>
92	Boiling Crabs & Shrimps	44MT	Philippines	Thiết kế, Gia công kết cấu thép <i>Design, Fabrication Steel Structure</i>
93	Phuong Anh Factory	96MT	Dong Thap, VN	TK, Gia Công, Thi công lắp dựng <i>Design, Fabrication, Erection</i>
94	Biotech	45MT	Thailand	Thiết kế, Gia công kết cấu thép <i>Design, Fabrication Steel Structure</i>
95	Dai Dong Warehouse	7300m ²	Quang Ninh, VN	TK, Gia Công, Thi công lắp dựng <i>Design, Fabrication, Erection</i>
96	Saigon CO.OP - Logistics SVI 1	15.000m ²	HCM, VN	TK, Gia Công, Thi công lắp dựng <i>Design, Fabrication, Erection</i>
97	Cebu School (Phase 2)	155MT	Philippines	Thiết kế, Gia công kết cấu thép <i>Design, Fabrication Steel Structure</i>
98	02-Storey Building Warehouse	254MT	Philippines	Thiết kế, Gia công kết cấu thép <i>Design, Fabrication Steel Structure</i>
99	Ready-Built Factory 4	8.000m ²	Dong Nai, VN	TK, Gia Công, Thi công lắp dựng <i>Design, Fabrication, Erection</i>

Stt No.	Dự án & công trình Projects & constructions	Quy mô Scales (mt / m ²)	Vị trí Location	Phạm vi Scope of work
100	Lego Manufacturing	50MT	Vietnam	Gia công Kết cấu thép <i>Fabrication Steel Structure</i>
101	Phichit Warehouse	54MT	Thailand	Thiết kế, Gia công kết cấu thép <i>Design, Fabrication Steel Structure</i>
102	EDWARDS	86MT	Singapore	Gia công Kết cấu thép <i>Fabrication Steel Structure</i>
103	Fast Cargo - Acacia	415MT	Philippines	Thiết kế, Gia công kết cấu thép <i>Design, Fabrication Steel Structure</i>
104	RYAN	56MT	Guam	Gia công Kết cấu thép <i>Fabrication Steel Structure</i>
105	Hong Phat Seafood Factory	149MT	Nha Trang, VN	TK, Gia Công, Thi công lắp dựng <i>Design, Fabrication, Erection</i>
106	Container Barrack Modular	49MT	Guam	Gia công Kết cấu thép <i>Fabrication Steel Structure</i>
107	Standard Factory	5.600m ²	Binh Chanh, VN	TK, Gia Công, Thi công lắp dựng <i>Design, Fabrication, Erection</i>
108	The Shops	400MT	Philippines	Thiết kế, Gia công kết cấu thép <i>Design, Fabrication Steel Structure</i>
109	Aleosan Commercial Complex	88MT	Philippines	Thiết kế, Gia công kết cấu thép <i>Design, Fabrication Steel Structure</i>
110	Boiler Building Project	97MT	Thailand	Thiết kế, Gia công kết cấu thép <i>Design, Fabrication Steel Structure</i>
111	Fast Cargo - Opol	385MT	Philippines	Thiết kế, Gia công kết cấu thép <i>Design, Fabrication Steel Structure</i>
112	Nipol Project	59MT	Thailand	Thiết kế, Gia công kết cấu thép <i>Design, Fabrication Steel Structure</i>
113	Golden Eye – Staircase & Flatform	161MT	America	Gia công Kết cấu thép <i>Fabrication Steel Structure</i>
114	Cabuyao Lugana Warehouse	400MT	Philippines	Thiết kế, Gia công kết cấu thép <i>Design, Fabrication Steel Structure</i>
115	CIKA CFBR U2 - Structural steel & equipment support.	140MT	Indonesia	Gia công Kết cấu thép <i>Fabrication Steel Structure</i>
116	DLE-091 Steam Line Pipe Rack	27MT	Singapore	Gia công Kết cấu thép <i>Fabrication Steel Structure</i>
117	Nhà Máy Henghui (Hãng Huy)	24.000m ²	Quang Ninh, VN	TK, Gia Công, Thi công lắp dựng <i>Design, Fabrication, Erection</i>
118	Logicross Nam Thuận (TT Kajima)	560MT	Long An, VN	TK, Gia Công, Thi công lắp dựng <i>Design, Fabrication, Erection</i>
119	VN Smart Mezzanine	6.200m ²	Dong Nai, VN	TK, Gia Công, Thi công lắp dựng <i>Design, Fabrication, Erection</i>

Stt No.	Dự án & công trình Projects & constructions	Quy mô Scales (mt / m ²)	Vị trí Location	Phạm vi Scope of work
120	Khu Nhà Ở Phúc Hợp Cao Tầng Thuận An 1	150MT	Binh Duong, VN	Gia công Kết cấu thép <i>Fabrication Steel Structure</i>
121	CNI - Workshop for Pressure Tank	14.400m ²	Dong Nai, VN	TK, Gia Công, Thi công lắp dựng <i>Design, Fabrication, Erection</i>
122	4 Storey School Building	338MT	Philippines	Thiết kế, Gia công kết cấu thép <i>Design, Fabrication Steel Structure</i>
123	Nhà xưởng Phôi - Cát	11.400m ²	Tay Ninh, Vietnam	TK, Gia Công, Thi công lắp dựng <i>Design, Fabrication, Erection</i>
124	Factory Langkaan	59MT	Philippines	Thiết kế, Gia công kết cấu thép <i>Design, Fabrication Steel Structure</i>
125	Wood Processing Factory	1080MT	Thailand	Thiết kế, Gia công kết cấu thép <i>Design, Fabrication Steel Structure</i>
126	JY Leisure Appliance	180MT	Long An, VN	TK, Gia Công, Thi công lắp dựng <i>Design, Fabrication, Erection</i>
127	Chasen Metal Cladding	35MT	Singapore	Gia công Kết cấu thép <i>Fabrication Steel Structure</i>
128	Tan Son Nhat Airport	158MT	HCM, VN	Gia công Kết cấu thép <i>Fabrication Steel Structure</i>
129	Coast Ivory Cashew Processing Plant	36.000m ²	Yamoussoukro, Côte d'Ivoire	TK, Gia Công, Thi công lắp dựng <i>Design, Fabrication, Erection</i>
130	AVERDI - Roof	203MT	Terni, Italia	Gia công Kết cấu thép <i>Fabrication Steel Structure</i>
131	Soitec Metal Work	100MT	Singapore	Gia công Kết cấu thép <i>Fabrication Steel Structure</i>
132	Alamada Market	216MT	Philippines	Thiết kế, Gia công kết cấu thép <i>Design, Fabrication Steel Structure</i>
133	Leader Electric Appliance Co., LTD	390MT	Dong Nai, VN	TK, Gia Công, Thi công lắp dựng <i>Design, Fabrication, Erection</i>
134	Hoa Sen Nhon Hoa GDII	352MT	Binh Dinh, VN	TK, Gia Công, Thi công lắp dựng <i>Design, Fabrication, Erection</i>
135	Ricon Warehouse	190MT	Singapore	Gia công Kết cấu thép <i>Fabrication Steel Structure</i>
136	04 Storey	142MT	Philippines	Thiết kế, Gia công kết cấu thép <i>Design, Fabrication Steel Structure</i>
137	02 Storey Bldg. & Driving Range	195MT	Philippines	Thiết kế, Gia công kết cấu thép <i>Design, Fabrication Steel Structure</i>
138	YTC Shipyard	187MT	Singapore	Gia công Kết cấu thép <i>Fabrication Steel Structure</i>
139	Yap Water Treatment	25MT	Guam	Gia công Kết cấu thép <i>Fabrication Steel Structure</i>

DỰ ÁN TIÊU BIỂU

FEATURE PROJECTS



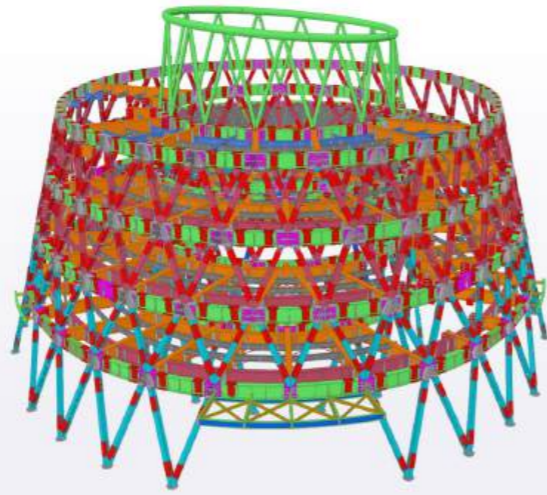

VINPEARL PHU QUOC - TEDDY GRAND WORLD STEEL STRUCTURE (BEAR MUSEUM)

Vị trí | Location: Phu Quoc, Vietnam

Thời gian thi công | Progress: Q2/2020

Phạm vi công việc | Scope of work:

Quy mô | Scales: 34 MT

Gia công Kết cấu thép | Fabrication Steel Structure

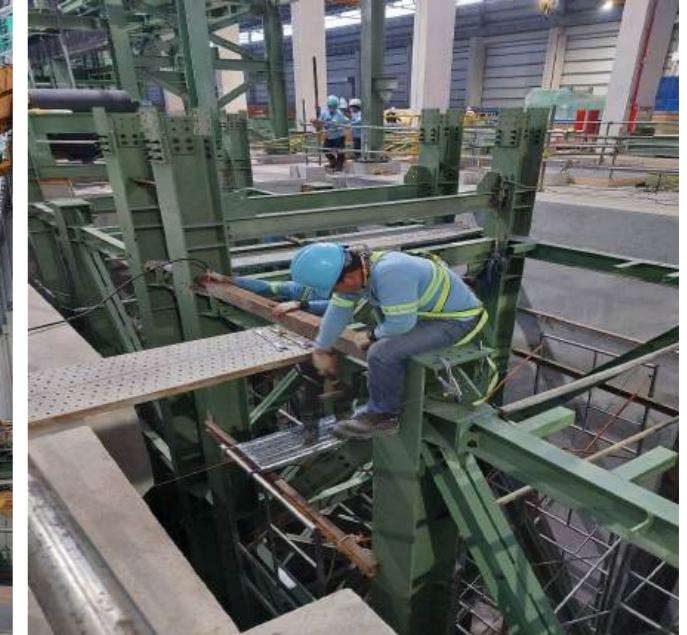

ELECTROLYTIC TINNING AND TIN FREE STEEL LINE

Vị trí | Location: Batangas, Philippines

Thời gian thi công | Progress: Q1/2021

Phạm vi công việc | Scope of work:

Quy mô | Scales: 680 MT

Gia công Kết cấu thép | Fabrication Steel Structure

JSW MINGO JUNCTION

Vị trí | Location: Ohio, America

Thời gian thi công | Progress: Q2/2020

Phạm vi công việc | Scope of work:

Quy mô | Scales: 120 MT

Gia công Kết cấu thép | Fabrication Steel Structure

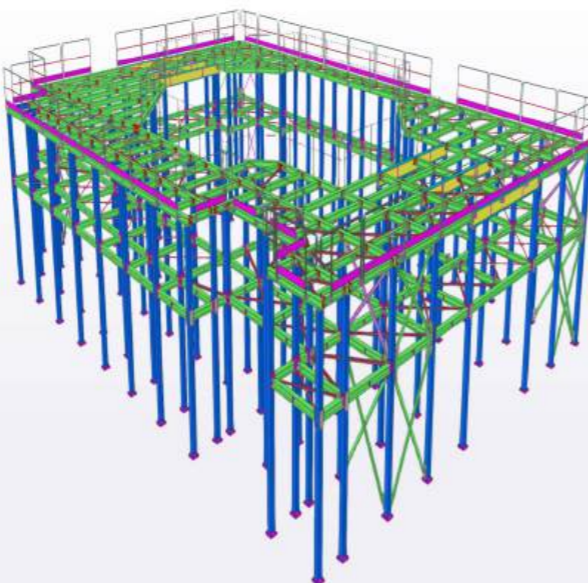

MARUBENI - SOLUBLE COFFEE FACTORY

Vị trí | Location: Ba Ria - Vung Tau, Vietnam

Thời gian thi công | Progress: Q1/2021

Phạm vi công việc | Scope of work:

Quy mô | Scales: 152 MT

Gia công Kết cấu thép & lắp dựng | Fabrication Steel Structure & Erection

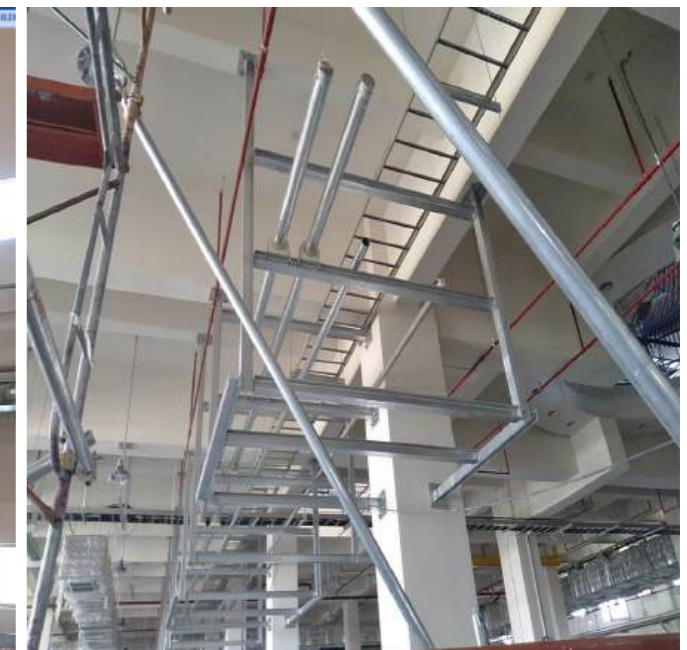



TEXHONG DỆT KIM GỖ I KNITTING FACTORY INVESTMENT PROJECT - TEXHONG HAI HA IP

Vị trí I Location: Quang Ninh, Vietnam

Thời gian thi công I Progress: Q1/2021

Phạm vi công việc I Scope of work:

Quy mô I Scales: 10.600 m²

Thiết kế, Gia công, Thi công lắp dựng | Design, Fabrication, Erection



EREID REFERRAL CENTER BUILDINGS

Vị trí I Location: Cotabato, Philippines

Thời gian thi công I Progress: Q2/2021

Phạm vi công việc I Scope of work:

Quy mô I Scales: 301 MT

Thiết Kế, Gia công Kết cấu thép | Design, Fabrication Steel structure

TAYTAY WAREHOUSE

Vị trí I Location: Philippines

Thời gian thi công I Progress: Q1/2021

Phạm vi công việc I Scope of work:

Quy mô I Scales: 170MT

Thiết Kế, Gia công Kết cấu thép | Design, Fabrication Steel structure

TRƯỜNG MẪU GIÁO HOA SEN I HOA SEN PRESCHOOL

Vị trí I Location: Kiên Giang, Vietnam

Thời gian thi công I Progress: Q2/2021

Phạm vi công việc I Scope of work:

Quy mô I Scales: 184MT

Thiết Kế, Gia Công, Thi công lắp dựng | Design, Fabrication, Erection





HDGL

Vị trí | Location: Cherepovet, Russia

Phạm vi công việc | Scope of work:

Gia công Kết cấu thép | Fabrication Steel Structure

Thời gian thi công | Progress: Q2/2021

Quy mô | Scales: 72 MT



MARAWI STADIUM

Vị trí | Location: Marawi, Philippines

Phạm vi công việc | Scope of work:

Thiết Kế, Gia công Kết cấu thép | Design, Fabrication Steel structure

Thời gian thi công | Progress: Q3/2021

Quy mô | Scales: 295 MT

ARCELOR MITTAL VEGA

Vị trí | Location: Brazil

Phạm vi công việc | Scope of work:

Gia công Kết cấu thép | Fabrication Steel Structure

Thời gian thi công | Progress: Q3/2021

Quy mô | Scales: 250 MT

CONVENTIONAL

Vị trí | Location: Marawi, Philippines

Phạm vi công việc | Scope of work:

Thiết Kế, Gia công Kết cấu thép | Design, Fabrication Steel structure

Thời gian thi công | Progress: Q3/2021

Quy mô | Scales: 249 MT

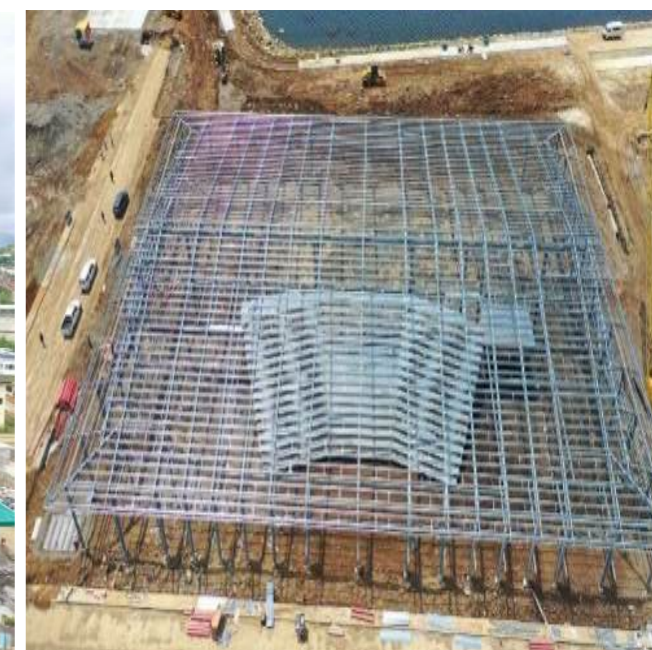



ADELA HOSPITAL - PHASE 1

Vị trí | Location: Tandag, Philippines

Thời gian thi công | Progress: Q4/2021

Phạm vi công việc | Scope of work:

Quy mô | Scales: 90 MT

Thiết Kế, Gia công Kết cấu thép | Design, Fabrication Steel structure

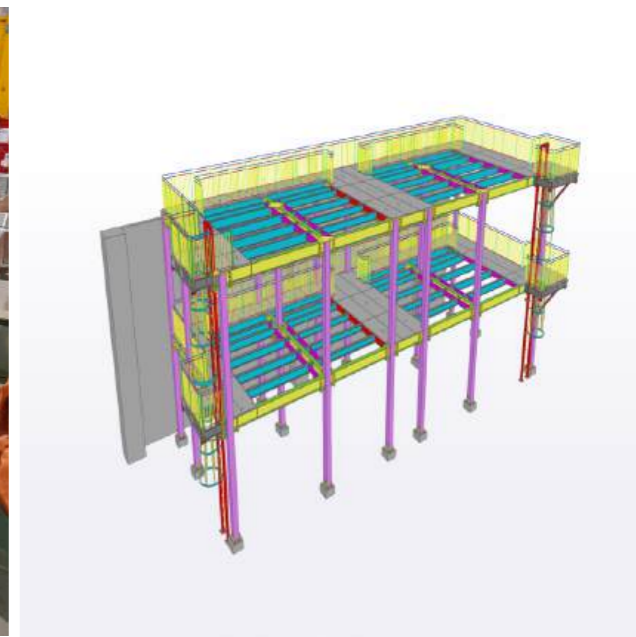

AHU PLATFORM

Vị trí | Location: Singapore

Thời gian thi công | Progress: Q4/2021

Phạm vi công việc | Scope of work:

Quy mô | Scales: 49 MT

Gia công Kết cấu thép | Fabrication Steel structure

TIMBER CITY ACADEMY

Vị trí | Location: Butuan, Philippines

Thời gian thi công | Progress: Q4/2021

Phạm vi công việc | Scope of work:

Quy mô | Scales: 142 MT

Thiết Kế, Gia công Kết cấu thép | Design, Fabrication Steel structure

TDH

Vị trí | Location: Sultan Kudarat, Philippines

Thời gian thi công | Progress: Q1/2022

Phạm vi công việc | Scope of work:

Quy mô | Scales: 310 MT

Thiết Kế, Gia công Kết cấu thép | Design, Fabrication Steel structure

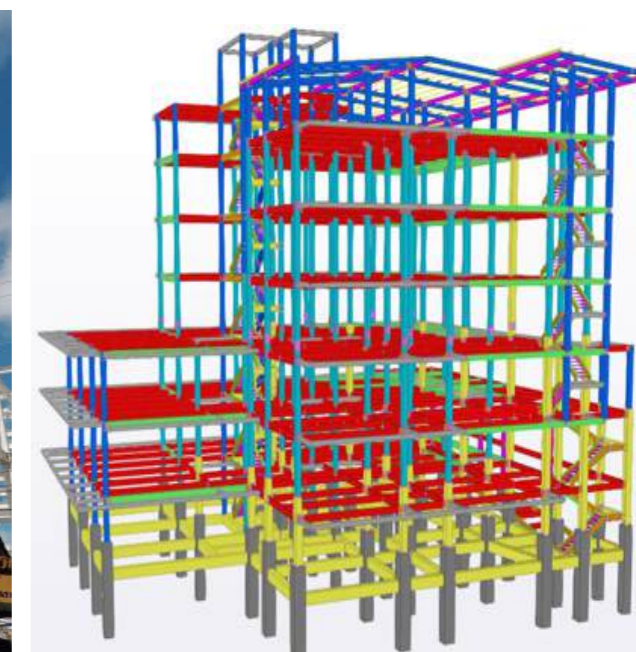
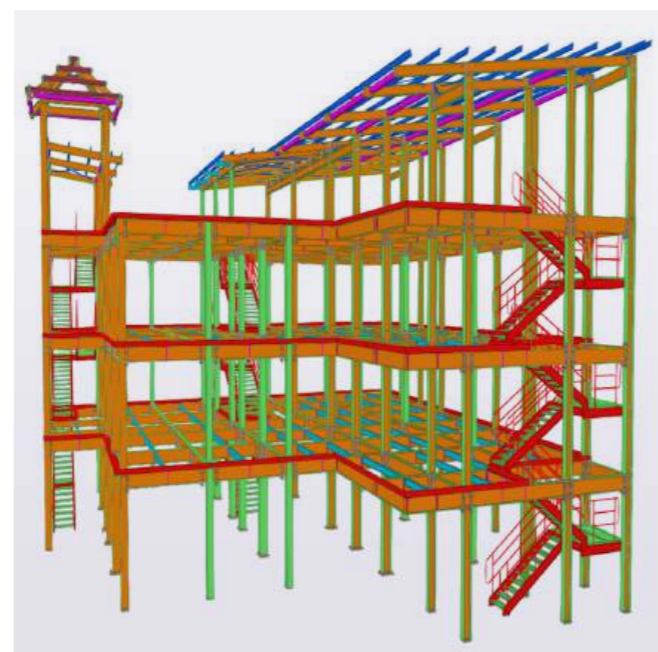



YARN FACTORY 5 - NGAN HA PHASE 3

Vị trí | Location: Quang Ninh, Vietnam

Thời gian thi công | Progress: Q1/2022

Phạm vi công việc | Scope of work:

Quy mô | Scales: 33.800 m²

Thiết Kế, Gia Công, Thi công lắp dựng | Design, Fabrication, Erection



SAN FRANCE PUBLIC MARKET -FOOD & RETAILS

Vị trí | Location: San Fransisco, Philippines

Thời gian thi công | Progress: Q2/2022

Phạm vi công việc | Scope of work:

Quy mô | Scales: 246 MT

Thiết Kế, Gia công Kết cấu thép | Design, Fabrication Steel structure

DIỆN RÁC THĂNG LONG | THANG LONG WASTE POWER PLANT

Vị trí | Location: Bac Ninh, Vietnam

Thời gian thi công | Progress: Q2/2022

Phạm vi công việc | Scope of work:

Quy mô | Scales: 8.350 m²

Thiết Kế, Gia Công, Thi công lắp dựng | Design, Fabrication, Erection

CITI HARDWARE SURIGAO

Vị trí | Location: Surigao City, Philippines

Thời gian thi công | Progress: Q3/2022

Phạm vi công việc | Scope of work:

Quy mô | Scales: 303 MT

Thiết Kế, Gia công Kết cấu thép | Design, Fabrication Steel structure

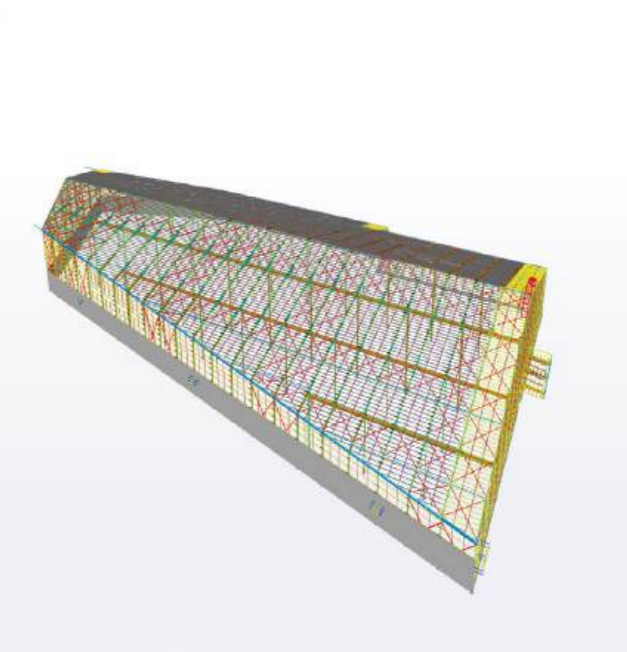



KRAFT FACTORY

Vị trí | Location: Binh Phuoc, Vietnam

Thời gian thi công | Progress: Q2/2022

Phạm vi công việc | Scope of work:

Quy mô | Scales: 125 MT

Thiết Kế, Gia Công, Thi công lắp dựng | Design, Fabrication, Erection



HONDA SHOWROOM - HUYNH THANH

Vị trí | Location: Tien Giang, Vietnam

Thời gian thi công | Progress: Q3/2022

Phạm vi công việc | Scope of work:

Quy mô | Scales: 620 m²

Thiết Kế, Gia Công, Thi công lắp dựng | Design, Fabrication, Erection

JPRMC-EXTENSION ROOF

Vị trí | Location: Singapore

Thời gian thi công | Progress: Q2/2022

Phạm vi công việc | Scope of work:

Quy mô | Scales: 81 MT

Gia công Kết cấu thép | Fabrication Steel Structure

BAKHENG WATER PRODUCTION FACILITIES

Vị trí | Location: Phnom Penh, Cambodia

Thời gian thi công | Progress: Q3/2022

Phạm vi công việc | Scope of work:

Quy mô | Scales: 45 MT

Gia công Kết cấu thép | Fabrication Steel Structure

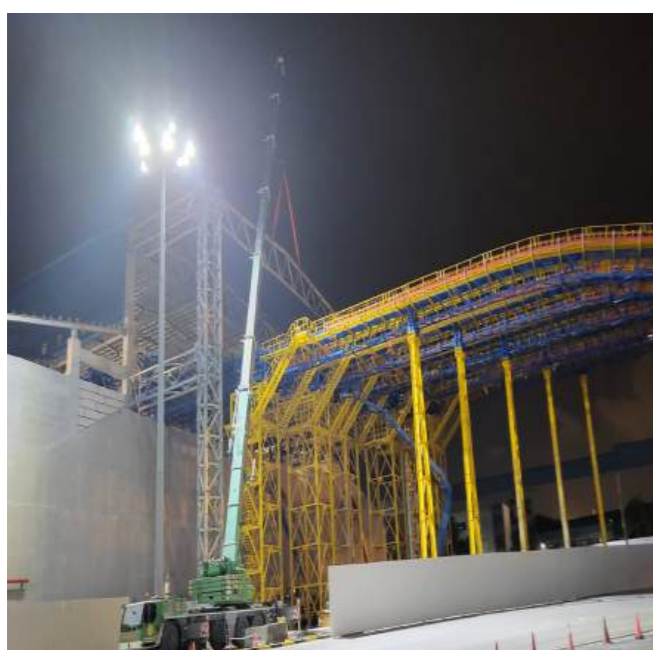



KHU NUÔI TÔM CÔNG NGHỆ CAO | HI-TECH SHRIMP FARMING AREAS

Vị trí | Location: Soc Trang, Vietnam

Thời gian thi công | Progress: Q4/2022

Phạm vi công việc | Scope of work:

Quy mô | Scales: 270 MT

Thiết Kế, Gia Công, Thi công lắp dựng | Design, Fabrication, Erection



JJL GLOBAL

Vị trí | Location: Tay Ninh, Vietnam

Thời gian thi công | Progress: Q4/2022

Phạm vi công việc | Scope of work:

Quy mô | Scales: 11.500 m²

Thiết Kế, Gia Công, Thi công lắp dựng | Design, Fabrication, Erection

DAMSEN WATER PARK

Vị trí | Location: Ho Chi Minh, Vietnam

Thời gian thi công | Progress: Q4/2022

Phạm vi công việc | Scope of work:

Quy mô | Scales: 31 MT

Thiết Kế, Gia Công, Thi công lắp dựng | Design, Fabrication, Erection

PRINCE RETAIL - BUENAVISTA

Vị trí | Location: Buenavista, Philippines

Thời gian thi công | Progress: Q1/2023

Phạm vi công việc | Scope of work:

Quy mô | Scales: 435 MT

Thiết kế, Gia công kết cấu thép | Design, Fabrication Steel Structure

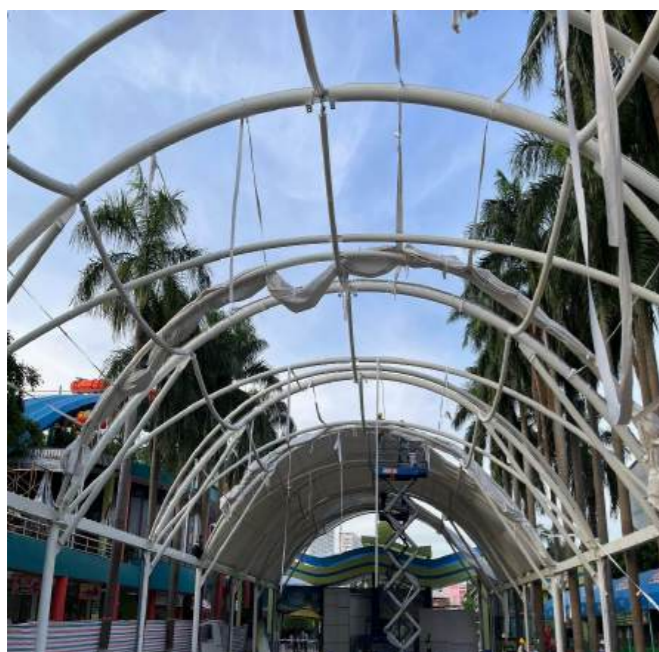



KP VINHOMES SMART CITY

Vị trí | Location: Ha Noi, Vietnam

Phạm vi công việc | Scope of work:

Gia công Kết cấu thép | Fabrication Steel Structure

Thời gian thi công | Progress: Q1/2023

Quy mô | Scales: 640 MT



SMC 3.2 MANUFACTURING - KAJIMA

Vị trí | Location: Dong Nai, Vietnam

Phạm vi công việc | Scope of work:

Thiết Kế, Gia Công, Thi công lắp dựng | Design, Fabrication, Erection

Thời gian thi công | Progress: Q4/2023

Quy mô | Scales: 715MT

LMG DEMONSTRATION PLANT PROJECT

Vị trí | Location: Melbourne Victoria, Australia

Phạm vi công việc | Scope of work:

Gia công Kết cấu thép | Fabrication Steel Structure

Thời gian thi công | Progress: Q1/2023

Quy mô | Scales: 150 MT

GIFT FLOWER SHOWROOM

Vị trí | Location: Thailand

Phạm vi công việc | Scope of work:

Thiết Kế, Gia Công kết cấu thép | Design, Fabrication Steel Structure

Thời gian thi công | Progress: Q2/2023

Quy mô | Scales: 62 MT

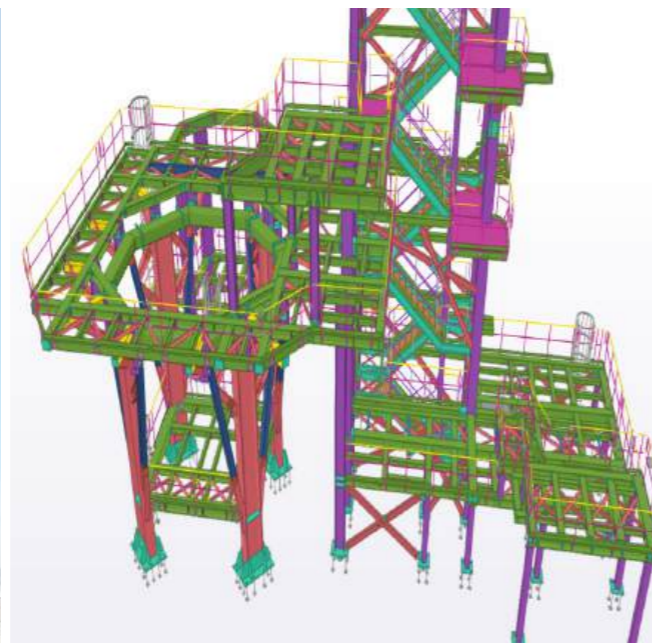



Bình Đ



HOA SEN HOME - NHON HOA

Vị trí | Location: Binh Dinh, Vietnam

Thời gian thi công | Progress: Q2/2023

Phạm vi công việc | Scope of work:

Quy mô | Scales: 8.200 m²

Thiết Kế, Gia Công, Thi công lắp dựng | Design, Fabrication, Erection

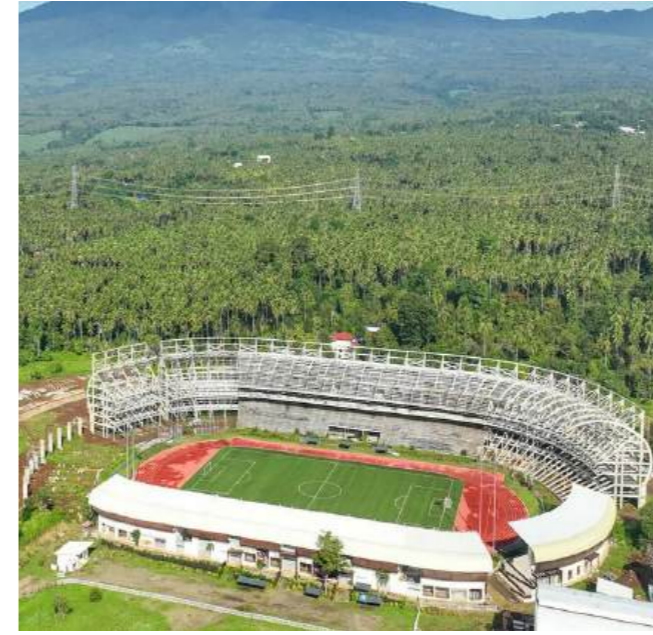

UP MINTAL STADIUM PACKAGE

Vị trí | Location: Davao, Philippines

Thời gian thi công | Progress: Q3/2023

Phạm vi công việc | Scope of work:

Quy mô | Scales: 490 MT

Thiết Kế, Gia Công kết cấu thép | Design, Fabrication Steel Structure

LANDERS DAVAO

Vị trí | Location: Davao, Philippines

Thời gian thi công | Progress: Q2/2023

Phạm vi công việc | Scope of work:

Quy mô | Scales: 359 MT

Thiết Kế, Gia Công kết cấu thép | Design, Fabrication Steel Structure

PHUONG ANH FACTORY

Vị trí | Location: Dong Thap, Vietnam

Thời gian thi công | Progress: Q3/2023

Phạm vi công việc | Scope of work:

Quy mô | Scales: 96 MT

Thiết Kế, Gia Công, Thi công lắp dựng | Design, Fabrication, Erection





DAI DONG WAREHOUSE

Vị trí | Location: Quang Ninh, Vietnam

Thời gian thi công | Progress: Q3/2023

Phạm vi công việc | Scope of work:

Quy mô | Scales: 7.300 m²

Thiết Kế, Gia Công, Thi công lắp dựng | Design, Fabrication, Erection



CEBU SCHOOL (PHASE 2)

Vị trí | Location: Cebu, Philippines

Thời gian thi công | Progress: Q4/2023

Phạm vi công việc | Scope of work:

Quy mô | Scales: 155 MT

Thiết kế, Gia công kết cấu thép | Design, Fabrication Steel Structure

SAIGON CO.OP - LOGISTICS SVI 1

Vị trí | Location: Ho Chi Minh, Vietnam

Thời gian thi công | Progress: Q3/2023

Phạm vi công việc | Scope of work:

Quy mô | Scales: 15.000 m²

Thiết Kế, Gia Công, Thi công lắp dựng | Design, Fabrication, Erection

READY-BUILT FACTORY 4

Vị trí | Location: Dong Nai, Vietnam

Thời gian thi công | Progress: Q4/2023

Phạm vi công việc | Scope of work:

Quy mô | Scales: 8.000 m²

Thiết Kế, Gia Công, Thi công lắp dựng | Design, Fabrication, Erection





FAST CARGO - ACACIA

Vị trí | Location: Davao, Philippines

Thời gian thi công | Progress: Q4/2023

Phạm vi công việc | Scope of work:

Quy mô | Scales: 415 MT

Thiết kế, Gia công kết cấu thép | Design, Fabrication Steel Structure



CABUYAO LUGANA WAREHOUSE

Vị trí | Location: Cabuyao Laguna, Philippines

Thời gian thi công | Progress: Q1/2024

Phạm vi công việc | Scope of work:

Quy mô | Scales: 400 MT

Thiết kế, Gia công kết cấu thép | Design, Fabrication Steel Structure

STANDARD FACTORY

Vị trí | Location: Ho Chi Minh, Vietnam

Thời gian thi công | Progress: Q1/2024

Phạm vi công việc | Scope of work:

Quy mô | Scales: 5.600 m²

Thiết Kế, Gia Công, Thi công lắp dựng | Design, Fabrication, Erection

CIKA CFBR U2 - STRUCTURAL STEEL & EQUIPMENT SUPPORT

Vị trí | Location: Cikarang, Indonesia

Thời gian thi công | Progress: Q1/2024

Phạm vi công việc | Scope of work:

Quy mô | Scales: 140 MT

Gia công kết cấu thép | Fabrication Steel Structure





NHÀ MÁY HENGHUI (HẰNG HUY)

Vị trí | Location: Quang Ninh, Vietnam

Thời gian thi công | Progress: Q1/2024

Phạm vi công việc | Scope of work:

Quy mô | Scales: 24.000 m²

Thiết Kế, Gia Công, Thi công lắp dựng | Design, Fabrication, Erection



WOOD PROCESSING FACTORY

Vị trí | Location: Rayong Province, Thailand

Thời gian thi công | Progress: Q3/2024

Phạm vi công việc | Scope of work:

Quy mô | Scales: 1080 MT

Thiết kế, Gia công kết cấu thép | Design, Fabrication Steel Structure



CNI - WORKSHOP FOR PRESSURE TANK

Vị trí | Location: Dong Nai, Vietnam

Thời gian thi công | Progress: Q2/2024

Phạm vi công việc | Scope of work:

Quy mô | Scales: 14.400 m²

Thiết Kế, Gia Công, Thi công lắp dựng | Design, Fabrication, Erection

COAST IVORY CASHEW PROCESSING PLANT

Vị trí | Location: Yamoussoukro, Côte d'Ivoire

Thời gian thi công | Progress: Q3/2024

Phạm vi công việc | Scope of work:

Quy mô | Scales: 36.000 m²

Thiết Kế, Gia Công, Thi công lắp dựng | Design, Fabrication, Erection

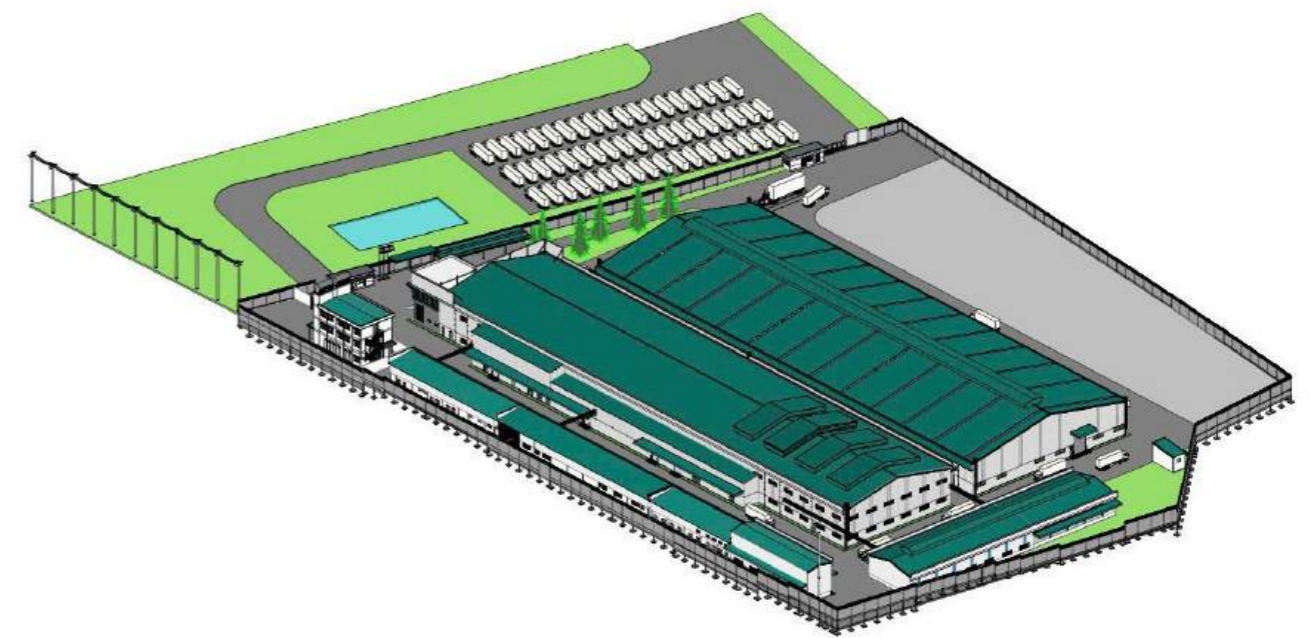

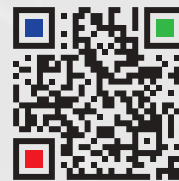

www.LuckySteel.vn



CÔNG TY CỔ PHẦN LUCKY STEEL BUILDINGS

LUCKY STEEL BUILDINGS JOINT STOCK COMPANY

VĂN PHÒNG | HEAD OFFICE

Lầu 6, C.T Building, 56 Yên Thế, Phường 2, Quận Tân Bình, TP. Hồ Chí Minh, Viet Nam
6th Floor, C.T Building, 56 Yen The St., Ward 2, Tan Binh Dist., Ho Chi Minh City, Viet Nam

 +84 (0) 94 365 4499

 +84 (0) 28 3535 2668

 +84 (0) 28 3535 2664

 info@LuckySteel.vn

 www.LuckySteel.vn

NHÀ MÁY | FACTORY

Khu Công Nghiệp Mỹ Phước 3, Huyện Bến Cát, Tỉnh Bình Dương (~ 50 km từ TP.HCM)
My Phuoc 3 IZ, Ben Cat, Binh Duong Province (~ 50 km Away from HCMC)